

NO DAR

UNIVERSIDAD NACIONAL DE CORDOBA

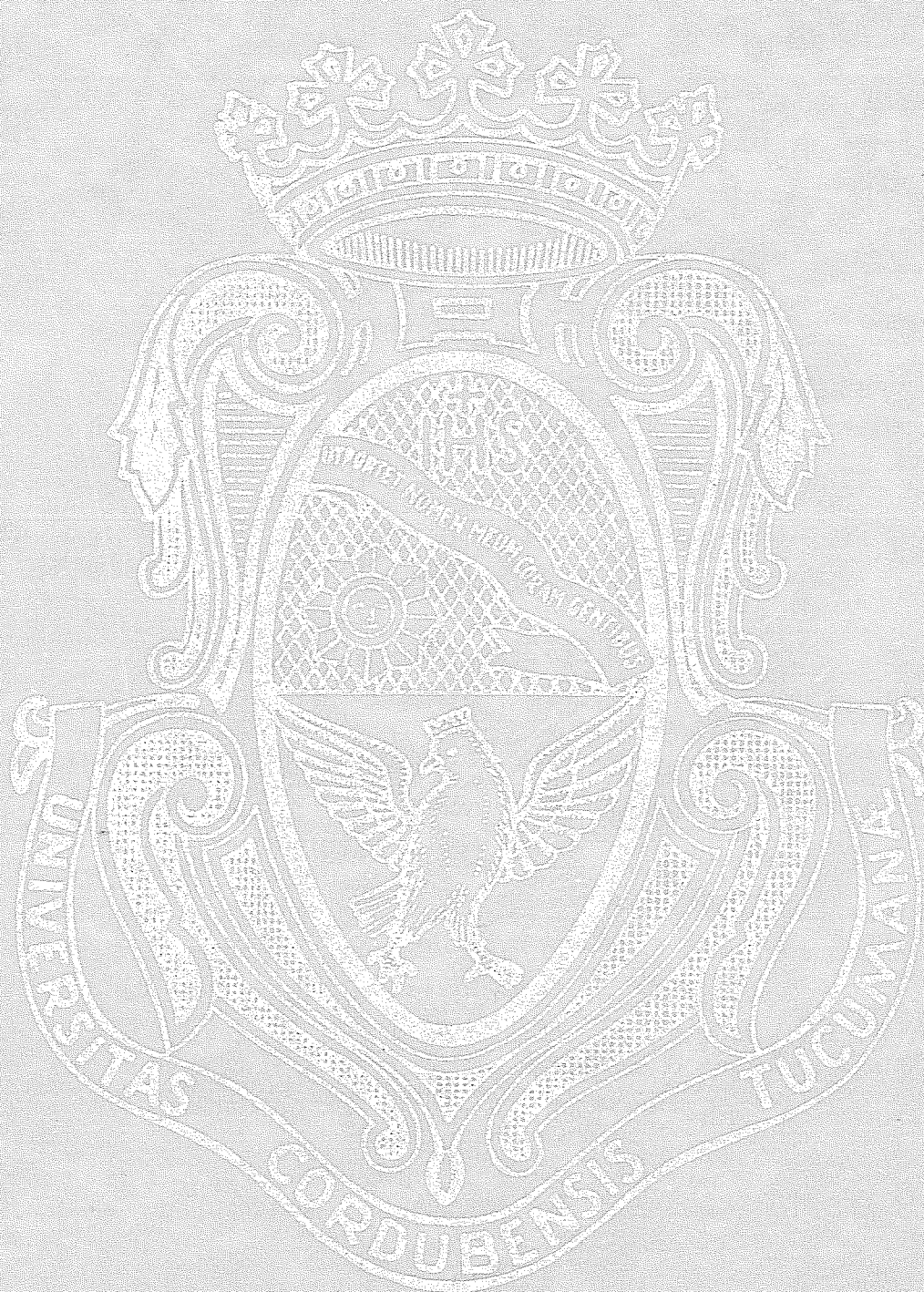

ANUARIO ESTADISTICO

1987

UNIVERSIDAD NACIONAL DE CORDOBA

ANUARIO ESTADISTICO
1987

SECRETARIA DE ASUNTOS ACADEMICOS
DEPARTAMENTO DE ESTADISTICA

I N D I C E

	<i>Página</i>
<i>Presentación</i>	<i>7</i>
<i>Capítulo 1. Universidades Nacionales</i>	<i>9</i>
<i>Capítulo 2. Alumnos Universitarios</i>	<i>19</i>
<i>Capítulo 3. Egresados Universitarios</i>	<i>45</i>
<i>Capítulo 4. Alumnos y Egresados de Niveles Medio y Terciario</i>	<i>61</i>
<i>Capítulo 5. Personal</i>	<i>73</i>
<i>Capítulo 6. Gastos y Recursos Financieros</i>	<i>85</i>

La presente publicación, preparada por el Departamento de Estadística de la Universidad Nacional de Córdoba, ofrece datos estadísticos sobre alumnos y egresados universitarios y de los establecimientos de enseñanza media y superior no universitaria que / de ella dependen. Se incluye, además, información sobre el personal docente y de apoyo administrativo de la Casa de Trejo, así como sobre gastos y recursos financieros.

Con el Anuario Estadístico 1987 se da continuidad a una serie iniciada en 1980, cuyo objetivo es presentar, de manera homogénea, un conjunto de datos sobre los sectores mencionados, a fin de permitir su comparabilidad y la construcción de series temporales.

Quienes estén interesados en ampliar la información contenida en esta publicación, podrán requerirla en el Departamento de Estadística, Obispo Trejo 242, 2º piso o al teléfono 051-39864.

Córdoba, febrero 1989

CAPITULO I
UNIVERSIDADES NACIONALES

CAPITULO 1. UNIVERSIDADES NACIONALES

- A. *Total de Alumnos. Periodo 1978-1987*
- B. *Nuevos Inscriptos. Periodo 1978-1987*
- C. *Egresados. Periodo 1977-1986*

1 UNIVERSIDADES NACIONALES
 A TOTAL DE ALUMNOS. PERIODO 1978-1987

UNIVERSIDADES	1978	1979	1980
TOTAL	398.623	396.227	301.812
Univ. Nac. de Buenos Aires	187.000	189.413	94.975
Univ. Nac. de Catamarca	1.411	1.527	1.731
Univ. Nac. del Centro de la Pcia. de Bs. As.	2.164	2.283	2.343
Univ. Nac. del Comahue	2.286	2.644	2.942
Univ. Nac. de Córdoba	40.923	36.626	35.062
Univ. Nac. de Cuyo	7.544	7.693	7.996
Univ. Nac. de Entre Ríos	1.917	2.094	1.908
Univ. Nac. de Jujuy	980	1.183	1.500
Univ. Nac. de La Pampa	1.484	1.541	1.675
Univ. Nac. de La Patagonia	788	643	1.028
Univ. Nac. de La Plata	32.617	31.797	32.393
Univ. Nac. del Litoral	9.537	8.542	8.875
Univ. Nac. de Lomas de Zamora	3.265	3.385	3.843
Univ. Nac. de Luján	1.626	1.866	-
Univ. Nac. de Mar del Plata	5.608	5.451	5.435
Univ. Nac. de Misiones	1.367	1.752	2.109
Univ. Nac. del Nordeste	17.024	15.857	16.552
Univ. Nac. de Río Cuarto	2.841	2.978	3.323
Univ. Nac. de Rosario	22.040	20.248	19.321
Univ. Nac. de Salta	3.371	3.715	3.857
Univ. Nac. de San Juan	4.033	4.072	4.425
Univ. Nac. de San Luis	3.013	3.362	3.618
Univ. Nac. de Santiago del Estero	946	1.136	1.187
Univ. Nac. del Sur	4.065	4.729	4.578
Univ. Tecnológica Nacional	23.473	24.262	23.485
Univ. Nac. de Luján	17.300	17.428	17.651

FUENTE: Dirección Nacional de Asuntos Universitarios

1981	1982	1983	1984	1985	1986	1987
303.041	317.336	339.255	434.873	591.836	642.982	688.460
95.278	102.941	109.898	140.841	212.676	215.098	230.054
1.711	1.833	2.265	2.796	3.126	2.739	2.701
2.586	2.874	3.125	3.591	4.145	4.190	4.525
3.260	3.655	4.250	5.268	6.199	7.710	7.946
33.927	34.060	34.833	47.086	59.173	69.871	74.187
8.785	9.473	10.577	11.289	16.671	19.094	19.143
2.128	2.299	2.623	2.923	3.593	3.971	4.106
1.386	1.523	1.726	1.898	2.475	2.588	2.526
1.973	2.212	2.401	2.471	3.218	2.836	2.815
1.813	1.654	1.746	1.889	2.977	3.566	3.867
31.940	33.300	34.084	42.773	51.134	59.497	66.717
8.748	8.855	9.893	11.411	14.504	14.237	14.307
3.973	4.615	5.450	9.090	13.669	16.742	15.465
-	-	-	1.300	2.700	2.061	2.960
5.712	5.888	5.883	8.131	12.662	15.776	18.510
2.308	2.629	3.282	4.048	5.563	6.014	6.491
15.136	16.356	16.433	22.490	28.766	32.145	34.010
3.598	4.282	4.773	5.212	5.577	5.585	6.191
18.550	17.271	18.466	26.648	34.919	39.729	42.249
4.043	4.274	4.847	6.297	8.712	9.087	9.457
4.843	5.349	5.514	7.128	8.503	8.477	8.467
3.901	4.315	5.105	5.402	6.209	7.102	7.154
1.160	1.124	1.619	1.711	1.747	2.050	2.275
4.682	4.897	5.077	5.478	6.022	6.090	5.792
23.981	25.673	28.591	34.940	47.689	55.490	61.271
17.619	15.984	16.794	22.762	29.207	31.237	35.274

1 UNIVERSIDADES NACIONALES
 B NUEVOS INSCRIPTOS. PERIODO 1978-1987

UNIVERSIDADES	1978	1979	1980
TOTAL	48.427	49.672	50.377
Univ. Nac. de Buenos Aires	13.127	12.552	12.146
Univ. Nac. de Catamarca	383	682	575
Univ. Nac. del Centro de la Pcia. de Bs.As.	674	612	581
Univ. Nac. del Comahue	771	863	943
Univ. Nac. de Córdoba	5.870	4.744	5.095
Univ. Nac. de Cuyo	1.452	1.651	1.825
Univ. Nac. de Entre Ríos	483	619	586
Univ. Nac. de Jujuy	374	443	356
Univ. Nac. de La Pampa	360	444	445
Univ. Nac. de La Patagonia	201	173	218
Univ. Nac. de La Plata	4.143	4.454	4.322
Univ. Nac. del Litoral	1.499	1.596	1.666
Univ. Nac. de Lomas de Zamora	729	805	886
Univ. Nac. de Luján	479	482	-
Univ. Nac. de Mar del Plata	902	986	1.122
Univ. Nac. de Misiones	505	754	773
Univ. Nac. del Nordeste	2.407	2.903	3.137
Univ. Nac. de Río Cuarto	757	787	962
Univ. Nac. de Rosario	3.069	2.849	2.784
Univ. Nac. de Salta	1.021	1.199	1.183
Univ. Nac. de San Juan	920	936	1.150
Univ. Nac. de San Luis	739	889	890
Univ. Nac. de Santiago del Estero	351	400	353
Univ. Nac. del Sur	612	855	896
Univ. Tecnológica Nacional	4.279	4.577	4.823
Univ. Nac. de Tucumán	2.320	2.417	2.660

FUENTE: Dirección Nacional de Asuntos Universitarios

1981	1982	1983	1984	1985	1986	1987
50.400	55.887	65.074	132.246	215.820	181.999	171.754
11.765	12.719	15.647	42.757	81.855	52.459	45.712
525	580	738	1.036	1.334	793	795
647	841	718	1.011	1.363	1.138	1.139
1.120	1.210	1.497	2.015	2.341	3.385	3.035
5.170	5.169	6.451	16.911	21.985	19.761	20.662
2.179	2.222	2.434	2.731	7.472	6.586	5.209
676	682	760	794	1.243	1.312	1.456
518	484	582	623	1.095	853	712
550	675	688	664	1.354	796	802
416	478	471	642	1.507	1.605	1.602
3.910	4.281	4.379	10.147	12.061	13.028	14.140
1.619	1.865	2.071	3.129	4.810	3.404	3.364
798	1.303	1.700	2.405	4.169	3.098	3.896
-	-	-	1.300	1.400	948	1.396
1.182	1.373	1.434	1.988	2.408	4.258	5.408
771	969	1.153	1.514	2.558	2.420	2.360
2.615	3.252	3.473	6.909	12.941	11.740	10.234
1.024	1.325	1.388	1.269	1.916	2.007	1.785
2.785	2.872	3.849	8.439	13.052	12.929	12.091
994	1.012	1.429	2.400	4.006	3.327	3.126
1.184	1.291	1.488	2.131	2.849	2.094	1.715
1.034	1.229	1.389	1.420	1.656	1.839	1.813
279	297	614	489	561	630	843
888	1.084	1.110	1.230	1.289	1.208	1.014
5.264	5.968	6.443	11.720	18.126	20.514	17.374
2.487	2.706	3.168	6.572	10.469	9.867	10.071

1 UNIVERSIDADES NACIONALES
 C EGRESADOS. PERIODO 1977-1986

UNIVERSIDADES	1977	1978	1979
TOTAL	26.555	27.553	28.466
Univ. Nac. de Buenos Aires	11.107	11.283	11.645
Univ. Nac. de Catamarca	127	137	165
Univ. Nac. del Centro de la Pcia. de Bs.As.	147	145	151
Univ. Nac. del Comahue	126	132	139
Univ. Nac. de Córdoba	3.528	4.355	4.167
Univ. Nac. de Cuyo	492	490	506
Univ. Nac. de Entre Ríos	97	74	83
Univ. Nac. de Jujuy	6	10	20
Univ. Nac. de La Pampa	142	154	139
Univ. Nac. de La Patagonia	22	27	49
Univ. Nac. de La Plata	3.091	3.072	3.734
Univ. Nac. del Litoral	777	826	699
Univ. Nac. de Lomas de Zamora	-	38	53
Univ. Nac. de Luján	102	90	-
Univ. Nac. de Mar del Plata	332	341	412
Univ. Nac. de Misiones	35	8	62
Univ. Nac. del Nordeste	743	770	883
Univ. Nac. de Río Cuarto	162	249	209
Univ. Nac. de Rosario	1.637	1.738	1.586
Univ. Nac. de Salta	93	118	124
Univ. Nac. de San Juan	319	278	286
Univ. Nac. de San Luis	393	235	292
Univ. Nac. de Santiago del Estero	16	28	42
Univ. Nac. del Sur	573	504	528
Univ. Tecnológica Nacional	1.411	1.447	1.345
Univ. Nac. de Tucumán	1.077	1.004	1.147

FUENTE: Dirección Nacional de Asuntos Universitarios

1980	1981	1982	1983	1984	1985	1986
26.254	26.965	26.256	27.449	27.621	28.512	26.913
9.623	9.986	9.647	10.843	10.020	10.167	9.139
104	100	107	100	44	88	71
158	193	185	202	287	271	267
178	128	187	191	268	266	265
3.790	4.095	3.901	3.492	3.613	3.524	3.936
689	643	673	892	843	916	922
79	98	83	111	181	128	218
18	24	21	32	14	23	28
111	147	153	129	229	204	209
36	72	36	60	64	59	61
3.623	3.226	3.069	3.010	3.000	3.312	3.053
736	710	704	693	719	800	728
99	150	119	218	231	298	744
-	-	-	-	-	29	14
334	411	312	382	472	486	400
69	61	97	86	75	142	161
1.137	1.014	1.193	1.246	1.301	1.343	1.106
195	278	260	202	224	283	412
1.730	1.865	1.714	1.672	1.797	1.803	1.520
135	202	165	212	241	151	165
260	263	231	240	354	380	224
280	286	284	301	346	424	277
47	59	36	64	17	58	65
500	535	520	501	416	462	439
1.129	1.243	1.395	1.363	1.483	1.596	1.092
1.194	1.176	1.164	1.207	1.382	1.299	1.397

CAPITULO 2
ALUMNOS UNIVERSITARIOS

CAPITULO 2. ALUMNOS UNIVERSITARIOS

- A. *Total de Alumnos y Nuevos Inscriptos por dependencias, según carrera y sexo. Año 1987*
- B. *Total de Alumnos por dependencias, según áreas de estudio. Período 1978-1987*
- C. *Nuevos Inscriptos por dependencias, según áreas de estudio. Período 1978-1987*
 - Gráfico 1. Evolución del Total de Alumnos y Nuevos Inscriptos. Período 1978-1987*
 - Gráfico 2. Evolución del Total de Alumnos por áreas de estudio. Período 1978-1987*
- D. *Total de Alumnos y Nuevos Inscriptos por dependencias, según lugar de residencia estable y sexo. Año 1987*
- E. *Total de Alumnos por dependencias, según estado civil. Año 1987*
- F. *Total de Alumnos por dependencias, según áreas de estudio y situación de trabajo. Año 1987*
- G. *Total de Alumnos por dependencias, según nacionalidad. Año 1987*
- H. *Total de Alumnos por áreas de estudio, según edad y sexo. Año 1987*

2 ALUMNOS UNIVERSITARIOS

A TOTAL DE ALUMNOS Y NUEVOS INSCRIPTOS POR DEPENDENCIAS, SEGUN CARRERA Y SEXO.
AÑO 1987

AREAS - Carreras	TOTAL DE ALUMNOS		NUEVOS INSCRIPTOS	
	TOTAL	Varones	TOTAL	Varones
TOTAL UNIVERSIDAD	74.187	36.077	20.662	9.631
AREA CIENCIAS BASICAS Y TECNOLOGICAS	19.411	12.083	4.401	2.579
FAC. DE ARQUITECTURA	4.583	2.773	753	466
FAC. DE C. EXACTAS, FISICAS Y NATURALES	8.493	6.757	1.557	1.243
<i>CIENCIAS EXACTAS</i>	7.534	6.012	1.288	1.022
Ing. Civil	2.179	1.887	276	230
Ing. Mecánico Electricista	788	773	128	126
Ing. Electricista Electrónico	2.071	1.950	373	361
Ing. Mecánico Aeronáutico	586	553	136	129
Ing. Agrimensor	209	172	24	21
Ciencias Geológicas	404	305	84	62
Ciencias Biológicas	880	289	220	85
Prof. en Ciencias Naturales	417	83	47	8
<i>INSTITUTO TECNICO UNIVERSITARIO</i>	959	745	269	221
Químico Industrial	377	228	107	72
Constructor	406	344	98	86
Mecánico Electricista	128	127	54	54
Técnico Vial	48	46	10	9
FAC. DE CIENCIAS QUIMICAS	4.671	1.326	1.496	447
Ciclo Básico	2.543	795	1.381	420
Lic. en Química	112	52	3	2
Lic. en Química Farmacéutica	1.035	256	100	23
Lic. en Bioquímica Clínica	961	216	12	2
Lic. en Química Orgánica	1	1	-	-
Lic. en Química Biológica	11	2	-	-
Lic. en Físico-Química	8	4	-	-
FAC. DE MATEMATICA, ASTRONOMIA Y FISICA	471	298	196	112
Lic. en Matemática	120	53	42	16
Lic. en Astronomía	120	74	65	34
Lic. en Física	231	171	89	62
FAC. DE CIENCIAS AGROPECUARIAS	1.193	929	399	311

AREAS- Carreras	TOTAL DE ALUMNOS		NUEVOS INSCRIPTOS	
	TOTAL	Varones	TOTAL	Varones
AREA CIENCIAS SOCIALES	26.080	13.660	7.735	3.842
FAC. DE DERECHO Y CIENCIAS SOCIALES	17.253	8.332	5.775	2.677
<i>DERECHO</i>	13.939	7.310	4.396	2.264
Abogacía	13.939	7.310	4.396	2.264
<i>ESC. DE TRABAJO SOCIAL</i>	1.606	133	738	65
Lic. en Trabajo Social	1.606	133	738	65
<i>ESC. DE CIENCIAS DE LA INFORMACION</i>	1.708	889	641	348
Lic. en Ciencias de la Información	9	4	-	-
Lic. en Ciencias de la Comunicación	1.699	885	641	348
FAC. DE CIENCIAS ECONOMICAS	8.827	5.328	1.960	1.165
Ciclo Básico	100	61	13	9
Contador Público	6.594	3.947	1.518	883
Lic. en Economía	540	372	127	85
Lic. en Administración	1.538	934	302	188
Prof. en Ciencias Económicas	55	14	-	-
AREA CIENCIAS MEDICAS	18.982	8.296	5.384	2.411
FAC. DE CIENCIAS MEDICAS	16.476	7.272	4.611	2.085
<i>MEDICINA</i>	11.621	5.991	2.647	1.431
Médico Cirujano	11.621	5.991	2.647	1.431
<i>ESC. DE AUXILIARES DE LA MEDICINA</i>	1.110	550	631	333
Técnico en Laboratorio	195	27	91	14
Técnico en Radiología	915	523	540	319
<i>ESC. DE KINESIOLOGIA Y FISIOTERAPIA</i>	2.387	640	901	283
Fisioterapeuta	810	177	-	-
Lic. en Kinesiología y Fisioterapia	1.577	463	901	283
<i>ESC. DE FONOAUDIOLOGIA</i>	333	5	161	4
Fonoaudiología	88	1	-	-
Lic. en Fonoaudiología	245	4	161	4
<i>ESC. DE ENFERMERIA</i>	459	49	107	13
Enfermera Profesional Técnica	346	41	101	13
Lic. en Enfermería	113	8	6	-
<i>ESC. DE NUTRICION</i>	566	37	164	21
Nutricionista-Dietista	164	2	-	-
Lic. en Nutrición	402	35	164	21
FAC. DE ODONTOLOGIA	2.506	1.024	773	326

AREAS - Carreras	TOTAL DE ALUMNOS		NUEVOS INSCRIPTOS	
	TOTAL	Varones	TOTAL	Varones
AREA HUMANIDADES	9.714	2.038	3.142	799
FAC. DE FILOSOFIA Y HUMANIDADES	7.242	1.904	2.511	779
Filosofía	306	167	102	66
Letras Clásicas	61	23	13	4
Letras Modernas	489	96	127	33
Historia	648	204	143	66
Ciencias de la Educación	569	75	193	25
Psicología	3.565	891	1.515	448
Bibliotecario	106	5	31	3
Archivero	113	25	48	8
Prof. en Perfeccionamiento Instrumental	51	15	12	6
Lic. en Perfeccionamiento Instrumental	77	17	19	6
Prof. en Composición	80	48	12	8
Lic. en Composición	228	153	54	46
Prof. Superior en Educación Musical	119	29	24	5
Ciclo Básico Artes	438	105	217	54
Lic. en Pintura	174	25	1	1
Lic. en Escultura	60	8	-	-
Prof. Superior de Artes Plásticas	97	10	-	-
Lic. en Grabado	61	8	-	-
ESC. SUPERIOR DE LENGUAS	2.472	134	631	20
Prof. de Castellano, Literatura y Latín	247	12	35	2
Ciclo Básico de Inglés	935	46	459	8
Traductorado de Inglés	282	14	-	-
Prof. de Inglés	334	14	-	-
Ciclo Básico de Francés	235	8	70	2
Lic. en Lengua y Literatura Francesa	1	-	-	-
Traductorado de Francés	49	4	-	-
Prof. de Francés	54	4	-	-
Ciclo Básico de Italiano	93	6	27	2
Traductorado de Italiano	22	-	-	-
Prof. de Italiano	23	2	-	-
Ciclo Básico de Alemán	128	14	40	6
Traductorado de Alemán	34	5	-	-
Prof. de Alemán	35	5	-	-

2 ALUMNOS UNIVERSITARIOS

B TOTAL DE ALUMNOS POR DEPENDENCIAS, SEGUN AREAS DE ESTUDIO. PERIODO 1978-1987

AREAS	1978	1979	1980
TOTAL UNIVERSIDAD	40.923	36.626	35.062
AREA CIENCIAS BASICAS Y TECNOLOGICAS	12.870	11.814	11.647
FAC. DE ARQUITECTURA	2.453	1.992	1.843
FAC. DE C. EXACTAS, FISICAS Y NATURALES	6.542	6.313	6.316
<i>Ciencias Exactas</i>	5.972	5.669	5.639
<i>Instituto Técnico Universitario</i>	570	644	677
FAC. DE CIENCIAS QUIMICAS	2.167	1.852	1.905
FAC. DE MATEMATICA, ASTRONOMIA Y FISICA	211	223	230
FAC. DE CIENCIAS AGROPECUARIAS	1.497	1.434	1.353
AREA CIENCIAS SOCIALES	12.128	10.558	10.475
FAC. DE DERECHO Y CIENCIAS SOCIALES	6.220	5.323	5.309
<i>Derecho</i>	5.489	4.595	4.521
<i>Trabajo Social</i>	211	198	242
<i>Ciencias de la Información</i>	520	530	546
FAC. DE CIENCIAS ECONOMICAS	5.908	5.235	5.166
AREA CIENCIAS MEDICAS	12.038	10.435	9.141
FAC. DE CIENCIAS MEDICAS	10.960	9.460	8.173
<i>Medicina</i>	9.199	7.983	6.954
<i>Auxiliares de la Medicina</i>	463	337	274
<i>Kinesiología y Fisioterapia</i>	664	489	313
<i>Fonaudiología</i>	125	114	93
<i>Enfermería</i>	266	295	323
<i>Nutrición</i>	243	242	216
FAC. DE ODONTOLOGIA	1.078	975	968
AREA HUMANIDADES	3.887	3.819	3.799
FAC. DE FILOSOFIA Y HUMANIDADES	2.780	2.677	2.563
ESC. SUPERIOR DE LENGUAS	1.107	1.142	1.236

1981	1982	1983	1984	1985	1986	1987
33.927	34.060	34.833	47.086	59.173	69.871	74.187
11.642	11.681	12.151	14.516	17.211	19.755	19.411
1.850	1.787	1.787	2.533	3.174	4.025	4.583
6.662	6.882	7.095	7.971	8.717	9.714	8.493
5.911	6.015	6.255	6.988	7.669	8.698	7.534
751	867	840	983	1.048	1.016	959
1.520	1.403	1.580	2.407	3.256	4.063	4.671
295	341	372	417	479	450	471
1.315	1.268	1.317	1.188	1.585	1.503	1.193
10.492	10.954	11.552	16.965	22.461	26.482	26.080
5.317	5.457	5.443	9.561	13.881	16.366	17.253
4.529	4.538	4.450	8.083	11.591	13.892	13.939
232	325	338	414	919	916	1.606
556	594	655	1.064	1.371	1.558	1.708
5.175	5.497	6.109	7.404	8.580	10.116	8.827
8.297	7.675	6.681	9.742	11.941	14.646	18.982
7.269	6.655	5.596	8.264	10.157	12.661	16.476
6.138	5.601	4.511	6.507	7.344	8.558	11.621
233	207	234	409	631	846	1.110
263	195	234	668	1.339	2.093	2.387
110	113	113	145	166	178	333
309	312	294	305	299	420	459
216	227	210	230	378	566	566
1.028	1.020	1.085	1.478	1.784	1.985	2.506
3.496	3.750	4.449	5.863	7.560	8.988	9.714
2.215	2.216	2.561	3.982	5.635	6.819	7.242
1.281	1.534	1.888	1.881	1.925	2.169	2.472

2 ALUMNOS UNIVERSITARIOS

C NUEVOS INSCRIPTOS POR DEPENDENCIAS, SEGUN AREAS DE ESTUDIO. PERIODO 1978-1987

AREAS	1978	1979	1980
TOTAL UNIVERSIDAD	5.870	4.744	5.095
AREA CIENCIAS BASICAS Y TECNOLOGICAS	2.106	1.927	1.907
FAC. DE ARQUITECTURA	253	227	242
FAC. DE C. EXACTAS, FISICAS Y NATURALES	1,275	1.203	1.070
<i>Ciencias Exactas</i>	1.062	984	912
<i>Instituto Técnico Universitario</i>	213	239	158
FAC. DE CIENCIAS QUIMICAS	213	202	271
FAC. DE MATEMATICA, ASTRONOMIA Y FISICA	79	88	72
FAC. DE CIENCIAS AGROPECUARIAS	286	207	252
AREA CIENCIAS SOCIALES	1.736	1.419	1.560
FAC. DE DERECHO Y CIENCIAS SOCIALES	849	623	692
<i>Derecho</i>	684	466	493
<i>Trabajo Social</i>	112	84	123
<i>Ciencias de la Información</i>	53	73	76
FAC. DE CIENCIAS ECONOMICAS	887	796	868
AREA CIENCIAS MEDICAS	1.123	773	881
FAC. DE CIENCIAS MEDICAS	935	593	689
<i>Medicina</i>	530	291	363
<i>Auxiliares de la Medicina</i>	121	73	70
<i>Kinesiología y Fisioterapia</i>	84	37	47
<i>Fonoaudiología</i>	33	32	30
<i>Enfermería</i>	115	107	128
<i>Nutrición</i>	52	53	51
FAC. DE ODONTOLOGIA	188	180	192
AREA HUMANIDADES	905	625	747
FAC. DE FILOSOFIA Y HUMANIDADES	655	352	449
ESC. SUPERIOR DE LENGUAS	250	273	298

1981	1982	1983	1984	1985	1986	1987
5.170	5.169	6.451	16.911	21.985	19.761	20.662
2.040	1.976	2.312	4.847	5.238	4.082	4.401
260	265	321	969	1.006	940	753
1.211	1.138	1.300	2.178	2.176	1.784	1.557
993	917	1,093	1,901	1,875	1,525	1,288
218	221	207	277	301	259	269
197	204	305	1.252	1.293	1.460	1.496
138	125	122	135	200	165	196
234	244	264	313	563	453	399
1.542	1.572	2.068	6.347	9.357	6.855	7.735
740	777	1.180	4.394	7.091	4.766	5.775
589	586	942	3,740	5,809	3,707	4,396
72	121	124	168	586	394	738
79	70	114	486	696	665	641
802	795	888	1.953	2.266	2.089	1.960
914	876	1.120	3.884	4.338	4.744	5.384
700	669	890	3.383	3.739	4.055	4.611
399	384	620	2,426	2,199	2,342	2,647
64	66	77	252	353	408	631
45	37	57	483	814	953	901
38	42	37	63	71	74	161
102	89	46	66	74	133	107
52	51	53	93	228	145	164
214	207	230	501	599	689	773
674	745	951	1.833	3.052	3.360	3.142
396	442	562	1.405	2.309	2.532	2.511
278	303	389	428	743	828	631

2 ALUMNOS UNIVERSITARIOS

GRAFICO 1. EVOLUCION DEL TOTAL DE ALUMNOS Y NUEVOS INSCRIPTOS. PERIODO 1978-1987

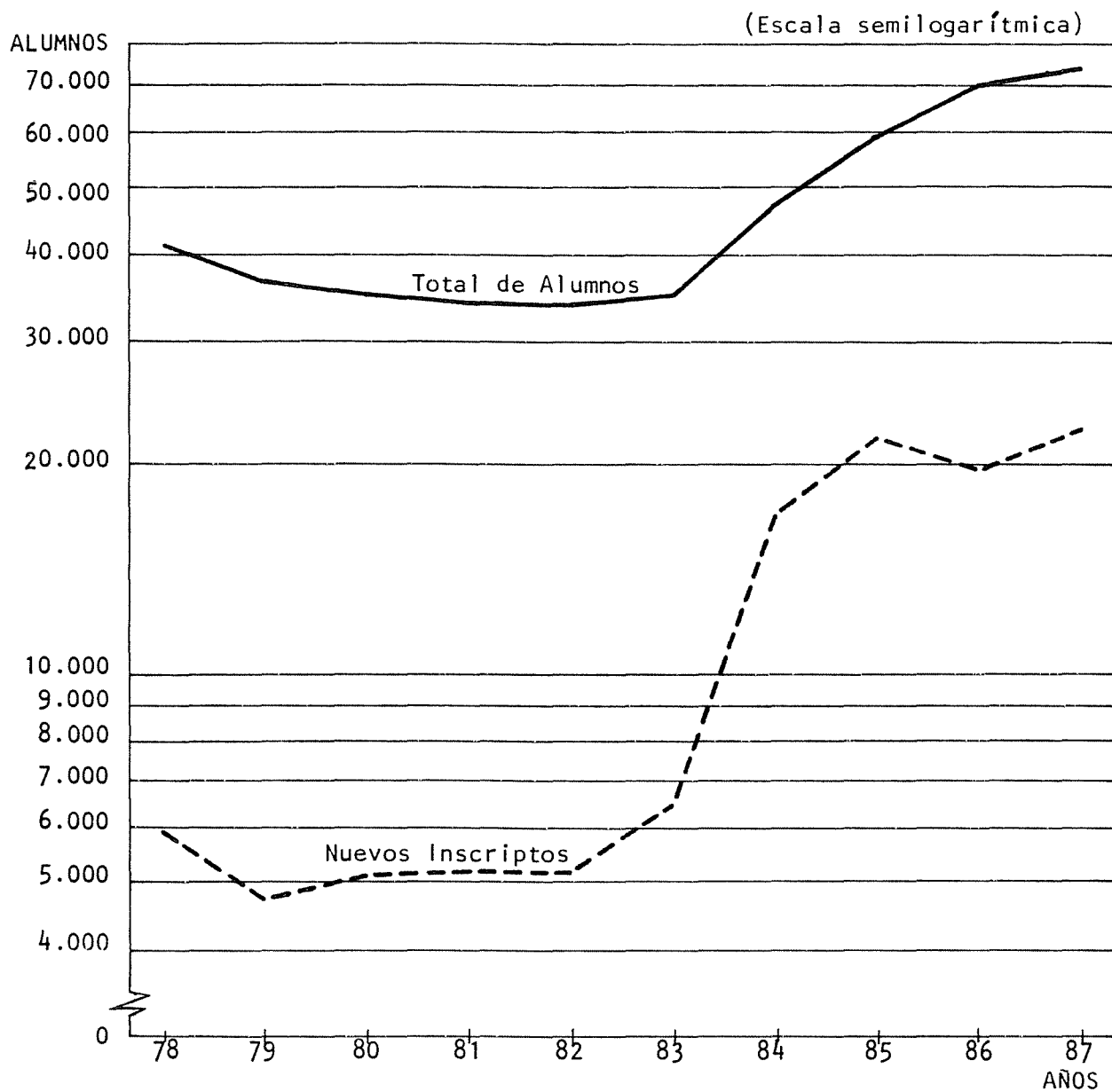

2 ALUMNOS UNIVERSITARIOS

GRAFICO 2. EVOLUCION DEL TOTAL DE ALUMNOS POR AREAS DE ESTUDIO. PERIODO 1978-1987

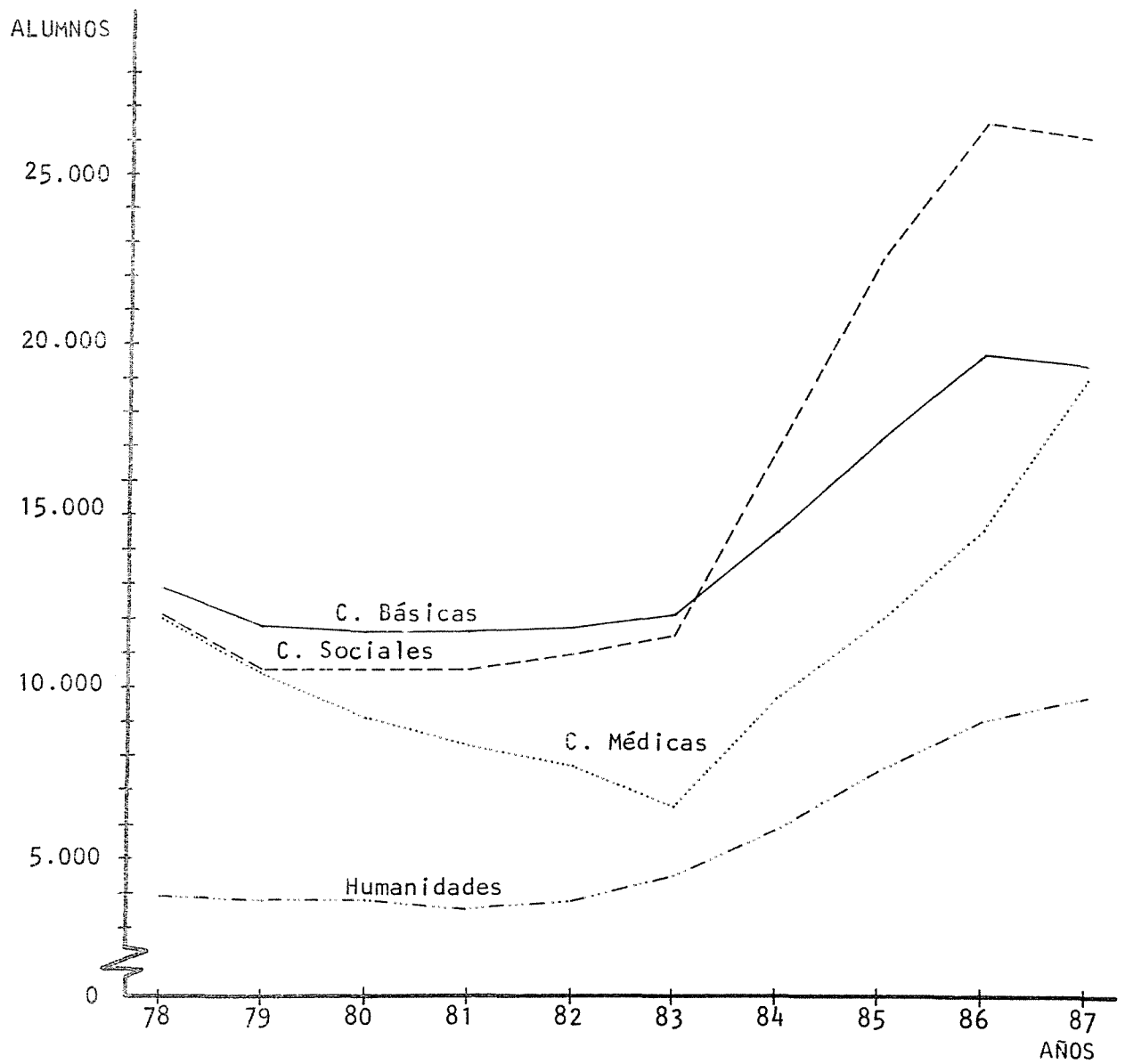

2 ALUMNOS UNIVERSITARIOS

D TOTAL DE ALUMNOS Y NUEVOS INSCRIPTOS POR DEPENDENCIA, SEGUN LUGAR DE RESIDENCIA ESTABLE Y SEXO. AÑO 1987

RESIDENCIA ESTABLE	TOTAL DE ALUMNOS			NUEVOS INSCRIPTOS		
	Total	Varones	Mujeres	Total	Varones	Mujeres
TOTAL UNIVERSIDAD	74.187	36.077	38.110	20.662	9.631	11.031
Córdoba - Capital	31.595	15.164	16.431	8.650	4.054	4.596
Córdoba - Interior	16.382	7.923	8.459	4.517	1.975	2.542
Otras Provincias	14.527	7.759	6.768	5.153	2.607	2.546
Otros Países	467	295	172	180	103	77
Sin especificar	11.216	4.936	6.280	2.162	892	1.270

RESIDENCIA ESTABLE	TOTAL DE ALUMNOS			NUEVOS INSCRIPTOS		
	Total	Varones	Mujeres	Total	Varones	Mujeres
ARQUITECTURA	4.583	2.773	1.810	753	466	287
Córdoba - Capital	2.348	1.339	1.009	378	222	156
Córdoba - Interior	1.078	647	431	207	121	86
Otras Provincias	787	550	237	159	117	42
Otros Países	30	22	8	6	3	3
Sin especificar	340	215	125	3	3	-

RESIDENCIA ESTABLE	TOTAL DE ALUMNOS			NUEVOS INSCRIPTOS		
	Total	Varones	Mujeres	Total	Varones	Mujeres
CIENCIAS EXACTAS	8.493	6.757	1.736	1.557	1.243	314
Córdoba - Capital	3.942	2.946	996	678	529	149
Córdoba - Interior	1.936	1.545	391	328	232	96
Otras Provincias	1.754	1.535	219	399	354	45
Otros Países	119	107	12	42	38	4
Sin especificar	742	624	118	110	90	20

RESIDENCIA ESTABLE	TOTAL DE ALUMNOS			NUEVOS INSCRIPTOS		
	Total	Varones	Mujeres	Total	Varones	Mujeres
CIENCIAS QUIMICAS	4.671	1.326	3.345	1.496	447	1.049
Córdoba - Capital	2.005	478	1.527	660	188	472
Córdoba - Interior	1.567	469	1.098	473	140	333
Otras Provincias	1.032	361	671	347	114	233
Otros Países	39	14	25	16	5	11
Sin especificar	28	4	24	-	-	-

RESIDENCIA ESTABLE	TOTAL DE ALUMNOS			NUEVOS INSCRIPTOS		
	Total	Varones	Mujeres	Total	Varones	Mujeres
FA.M.A.F.	471	298	173	196	112	84
Córdoba - Capital	166	108	58	1	1	-
Córdoba - Interior	57	38	19	-	-	-
Otras Provincias	47	37	10	-	-	-
Otros Países	-	-	-	-	-	-
Sin especificar	201	115	86	195	111	84

RESIDENCIA ESTABLE	TOTAL DE ALUMNOS			NUEVOS INSCRIPTOS		
	Total	Varones	Mujeres	Total	Varones	Mujeres
CIENCIAS AGROPECUARIAS	1.193	929	264	399	311	88
Córdoba - Capital	578	426	152	185	133	52
Córdoba - Interior	305	255	50	138	116	22
Otras Provincias	157	125	32	61	51	10
Otros Países	18	16	2	9	7	2
Sin especificar	135	107	28	6	4	2

RESIDENCIA ESTABLE	TOTAL DE ALUMNOS			NUEVOS INSCRIPTOS		
	Total	Varones	Mujeres	Total	Varones	Mujeres
DERECHO	17.253	8.332	8.921	5.775	2.677	3.098
Córdoba - Capital	7.966	3.921	4.045	2.654	1.299	1.355
Córdoba - Interior	4.074	1.988	2.086	1.195	549	646
Otras Provincias	4.595	2.285	2.310	1.743	781	962
Otros Países	90	43	47	43	17	26
Sin especificar	528	95	433	140	31	109

RESIDENCIA ESTABLE	TOTAL DE ALUMNOS			NUEVOS INSCRIPTOS		
	Total	Varones	Mujeres	Total	Varones	Mujeres
CIENCIAS ECONOMICAS	8.827	5.328	3.499	1.960	1.165	795
Córdoba - Capital	5.477	3.216	2.261	1.174	688	486
Córdoba - Interior	2.276	1.419	857	488	296	192
Otras Provincias	887	571	316	282	170	112
Otros Países	31	27	4	8	7	1
Sin especificar	156	95	61	8	4	4

RESIDENCIA ESTABLE	TOTAL DE ALUMNOS			NUEVOS INSCRIPTOS		
	Total	Varones	Mujeres	Total	Varones	Mujeres
CIENCIAS MEDICAS	16.476	7.272	9.204	4.611	2.085	2.526
Córdoba - Capital	3.533	1.191	2.342	1.217	424	793
Córdoba - Interior	2.504	880	1.624	879	305	574
Otras Provincias	3.408	1.653	1.755	1.501	765	736
Otros Países	76	40	36	22	5	17
Sin especificar	6.955	3.508	3.447	992	586	406

RESIDENCIA ESTABLE	TOTAL DE ALUMNOS			NUEVOS INSCRIPTOS		
	Total	Varones	Mujeres	Total	Varones	Mujeres
ODONTOLOGIA	2.506	1.024	1.482	773	326	447
Córdoba - Capital	1.366	489	877	439	168	271
Córdoba - Interior	508	237	271	142	69	73
Otras Provincias	594	272	322	187	84	103
Otros Países	8	7	1	4	4	-
Sin especificar	30	19	11	1	1	-

RESIDENCIA ESTABLE	TOTAL DE ALUMNOS			NUEVOS INSCRIPTOS		
	Total	Varones	Mujeres	Total	Varones	Mujeres
FILOSOFIA	7.242	1.904	5.338	2.511	779	1.732
Córdoba - Capital	3.803	1.007	2.796	1.171	385	786
Córdoba - Interior	1.850	432	1.418	611	145	466
Otras Provincias	1.117	359	758	451	170	281
Otros Países	47	19	28	28	17	11
Sin especificar	425	87	338	250	62	188

RESIDENCIA ESTABLE	TOTAL DE ALUMNOS			NUEVOS INSCRIPTOS		
	Total	Varones	Mujeres	Total	Varones	Mujeres
LENGUAS	2.472	134	2.338	631	20	611
Córdoba - Capital	411	43	368	93	17	76
Córdoba - Interior	227	13	214	56	2	54
Otras Provincias	149	11	138	23	1	22
Otros Países	9	-	9	2	-	2
Sin especificar	1.676	67	1.609	457	-	457

2 ALUMNOS UNIVERSITARIOS

E TOTAL DE ALUMNOS POR DEPENDENCIAS, SEGUN ESTADO CIVIL. AÑO 1987

AREAS	TOTAL	Soltero	Casado	Viudo o Separado	Sin espec.
TOTAL UNIVERSIDAD	74.187	57.928	6.067	676	9.516
AREA CIENCIAS BASICAS Y TECNOLOGICAS	19.411	17.396	1.290	61	664
FAC. DE ARQUITECTURA	4.583	4.217	301	19	46
FAC. DE C. EXACTAS, FISICAS Y NATUR.	8.493	7.426	635	21	411
<i>Ciencias Exactas</i>	7.534	6.785	443	12	294
<i>Instituto Técnico Universitario</i>	959	641	192	9	117
FAC. DE CIENCIAS QUIMICAS	4.671	4.321	307	20	23
FAC. DE MATEMATICA, ASTRON. Y FISICA	471	290	6	1	174
FAC. DE CIENCIAS AGROPECUARIAS	1.193	1.142	41	-	10
AREA CIENCIAS SOCIALES	26.080	21.867	3.161	360	692
FAC. DE DERECHO Y CIENCIAS SOCIALES	17.253	14.063	2.279	304	607
<i>Derecho</i>	13.939	11.592	1.819	240	288
<i>Trabajo Social</i>	1.606	924	352	42	288
<i>Ciencias de la Información</i>	1.708	1.547	108	22	31
FAC. DE CIENCIAS ECONOMICAS	8.827	7.804	882	56	85
AREA CIENCIAS MEDICAS	18.982	11.742	706	74	6.460
FAC. DE CIENCIAS MEDICAS	16.476	9.341	626	69	6.440
<i>Medicina</i>	11.621	5.805	325	27	5.464
<i>Auxiliares de la Medicina</i>	1.110	182	18	3	907
<i>Kinesiología y Fisioterapia</i>	2.387	2.198	144	19	26
<i>Fonoaudiología</i>	333	303	17	1	12
<i>Enfermería</i>	459	348	90	15	6
<i>Nutrición</i>	566	505	32	4	25
FAC. DE ODONTOLOGIA	2.506	2.401	80	5	20
AREA HUMANIDADES	9.714	6.923	910	181	1.700
FAC. DE FILOSOFIA Y HUMANIDADES	7.242	5.865	818	158	401
ESC. SUPERIOR DE LENGUAS	2.472	1.058	92	23	1.299

2 ALUMNOS UNIVERSITARIOS

F TOTAL DE ALUMNOS POR DEPENDENCIAS, SEGUN AREAS DE ESTUDIO Y SITUACION DE TRABAJO. AÑO 1987

AREAS	TOTAL	Trabaja	No trabaja	Sin espec.
TOTAL UNIVERSIDAD	74.187	14.789	29.896	29.502
AREA CIENCIAS BASICAS Y TENOLOGICAS	19.411	3.645	10.488	5.278
FAC. DE ARQUITECTURA	4.583	889	2.086	1.608
FAC. DE C. EXACTAS, FISICAS Y NATUR.	8.493	1.948	5.115	1.430
<i>Ciencias Exactas</i>	7.534	1.382	4.831	1.321
<i>Instituto Técnico Universitario</i>	959	566	284	109
FAC. DE CIENCIAS QUIMICAS	4.671	590	2.485	1.596
FAC. DE MATEMATICA, ASTRON. Y FISICA	471	33	236	202
FAC. DE CIENCIAS AGROPECUARIAS	1.193	185	566	442
AREA CIENCIAS SOCIALES	26.080	7.577	9.963	8.540
FAC. DE DERECHO Y CIENCIAS SOCIALES	17.253	4.576	5.792	6.885
<i>Derecho</i>	13.939	3.328	4.748	5.863
<i>Trabajo Social</i>	1.606	856	428	322
<i>Ciencias de la Información</i>	1.708	392	616	700
FAC. DE CIENCIAS ECONOMICAS	8.827	3.001	4.171	1.655
AREA CIENCIAS MEDICAS	18.982	1.626	5.763	11.593
FAC. DE CIENCIAS MEDICAS	16.476	1.422	4.456	10.598
<i>Medicina</i>	11.621	619	2.613	8.389
<i>Auxiliares de la Medicina</i>	1.110	71	130	909
<i>Kinesiología y Fisioterapia</i>	2.387	444	996	947
<i>Fonocardiología</i>	333	84	212	37
<i>Enfermería</i>	459	159	171	129
<i>Nutrición</i>	566	45	334	187
FAC. DE ODONTOLOGIA	2.506	204	1.307	995
AREA HUMANIDADES	9.714	1.941	3.682	4.091
FAC. DE FILOSOFIA Y HUMANIDADES	7.242	1.690	2.835	2.717
ESC. SUPERIOR DE LENGUAS	2.472	251	847	1.374

2 ALUMNOS UNIVERSITARIOS

G TOTAL DE ALUMNOS POR DEPENDENCIAS, SEGUN NACIONALIDAD. AÑO 1987

AREAS	TOTAL	Argentina	Uruguay	Brasil
TOTAL UNIVERSIDAD	74.187	63.615	61	18
AREA CIENCIAS BASICAS Y TECNOLOGICAS	19.411	18.486	14	6
FAC. DE ARQUITECTURA	4.583	4.449	2	3
FAC. DE C. EXACTAS, FISICAS Y NATUR.	8.493	8.015	8	1
<i>Ciencias Exactas</i>	7.534	7.159	6	1
<i>Instituto Técnico Universitario</i>	959	856	2	-
FAC. DE CIENCIAS QUIMICAS	4.671	4.594	4	2
FAC. DE MATEMATICA, ASTRON. Y FISICA	471	268	-	-
FAC. DE CIENCIAS AGROPECUARIAS	1.193	1.160	-	-
AREA CIENCIAS SOCIALES	26.080	25.289	24	2
FAC. DE DERECHO Y CIENCIAS SOCIALES	17.253	16.611	14	1
<i>Derecho</i>	13.939	13.692	10	-
<i>Trabajo Social</i>	1.606	1.258	4	1
<i>Ciencias de la Información</i>	1.708	1.661	-	-
FAC. DE CIENCIAS ECONOMICAS	8.827	8.678	10	1
AREA CIENCIAS MEDICAS	18.982	11.827	10	5
FAC. DE CIENCIAS MEDICAS	16.476	9.402	9	4
<i>Medicina</i>	11.621	5.562	7	4
<i>Auxiliares de la Medicina</i>				
<i>Kinesiología y Fisioterapia</i>	*{3.830	*{2.843	*{2	*{-
<i>Fonoaudiología</i>				
<i>Enfermería</i>	459	440	-	-
<i>Nutrición</i>	566	557	-	-
FAC. DE ODONTOLOGIA	2.506	2.425	1	1
AREA HUMANIDADES	9.714	8.013	13	5
FAC. DE FILOSOFIA Y HUMANIDADES	7.242	6.759	12	3
ESC. SUPERIOR DE LENGUAS	2.472	1.254	1	2

* Por la forma en que han sido procesados los datos, no es posible desagregar esta información.

Paraguay	Bolivia	Chile	Perú	Otros Países Americanos	Países Europeos	Otros Países	No Contesta
57	202	77	236	103	109	19	9.690
29	89	19	81	43	25	9	610
2	22	8	7	9	3	3	75
23	45	6	54	21	12	3	305
22	33	6	47	19	11	2	228
1	12	-	7	2	1	1	77
3	12	1	18	7	6	3	21
-	-	-	1	1	1	-	200
1	10	4	1	5	3	-	9
12	50	26	42	22	40	3	570
8	31	20	29	10	23	3	503
3	10	13	18	5	18	3	167
4	9	4	2	-	2	-	322
1	12	3	9	5	3	-	14
4	19	6	13	12	17	-	67
15	48	20	100	18	9	6	6.924
12	40	13	79	13	5	4	6.895
10	21	8	58	12	4	4	5.931
* { 2	* { 14	* { 5	* { 10	* { -	* { 1	* { -	* { 953
-	2	-	11	-	-	-	6
-	3	-	-	1	-	-	5
3	8	7	21	5	4	2	29
1	15	12	13	20	35	1	1.586
1	15	12	12	14	20	1	393
-	-	-	1	6	15	-	1.193

2 ALUMNOS UNIVERSITARIOS

H TOTAL DE ALUMNOS POR AREAS DE ESTUDIO, SEGUN EDAD Y SEXO. AÑO 1987

TOTAL UNIVERSIDAD

EDAD	TOTAL	Varones
TOTAL	74.187	36.077
Menos 18	1.552	597
18	6.996	2.848
19	7.420	3.440
20	7.187	3.395
21	6.799	3.350
22	5.937	2.999
23	5.043	2.693
24	4.189	2.267
25	3.432	1.939
26	2.606	1.474
27	1.976	1.076
28	1.646	908
29	1.369	684
30 - 34	4.387	2.309
35 - 39	2.007	1.003
40 y más	1.957	902
Sin espec.	9.684	4.193

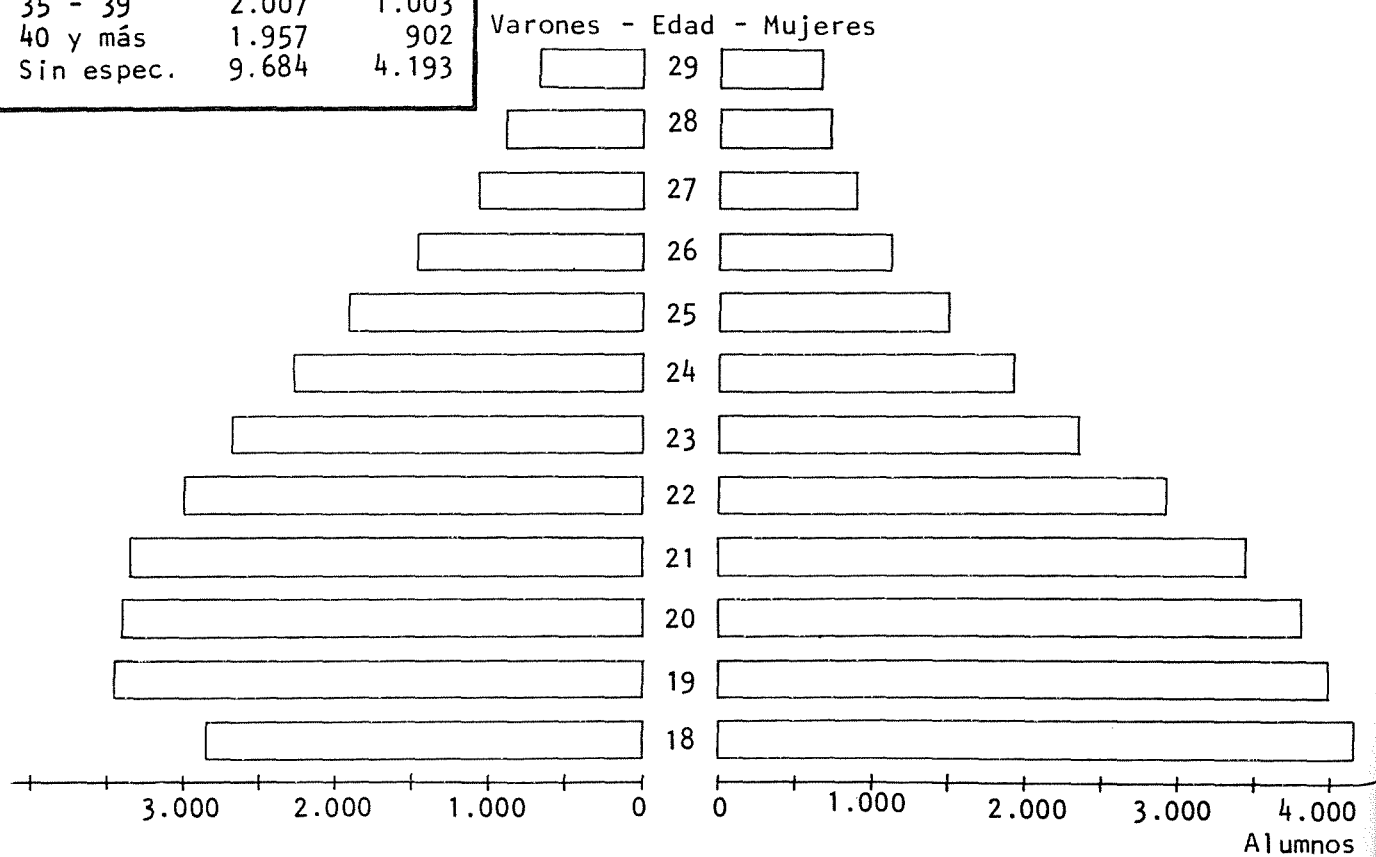

AREA CIENCIAS BASICAS Y TECNOLOGICAS

EDAD	TOTAL	Varones
TOTAL	19.411	12.083
Menos 18	386	182
18	1.966	926
19	2.207	1.288
20	2.143	1.292
21	2.099	1.307
22	1.931	1.230
23	1.604	1.040
24	1.301	864
25	1.160	809
26	846	583
27	568	394
28	474	334
29	381	251
30 - 34	1.091	744
35 - 39	362	246
40 y más	294	207
Sin espec.	598	386

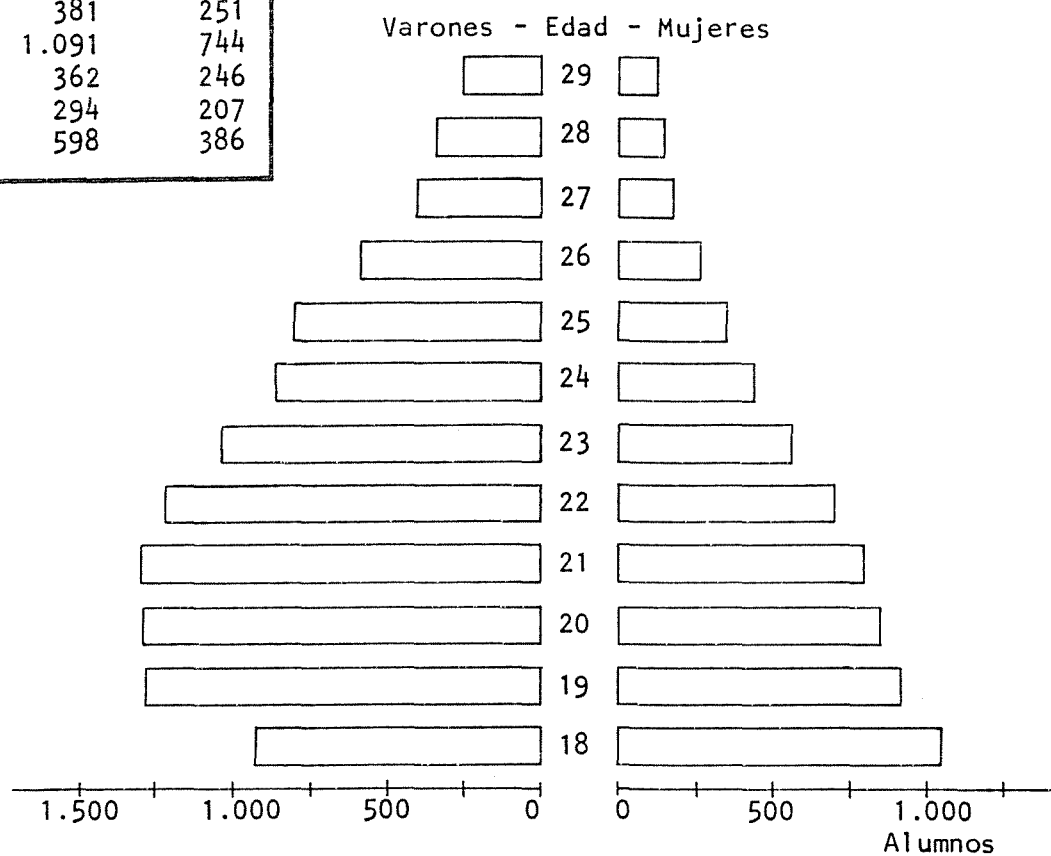

AREA CIENCIAS SOCIALES

EDAD	TOTAL	Varones
TOTAL	26.080	13.660
Menos 18	511	221
18	2.300	1.069
19	2.428	1.222
20	2.524	1.287
21	2.562	1.381
22	2.234	1.226
23	1.994	1.117
24	1.697	977
25	1.386	798
26	1.131	656
27	915	502
28	731	406
29	647	326
30 - 34	2.198	1.172
35 - 39	1.095	565
40 y más	1.108	540
Sin espec.	619	195

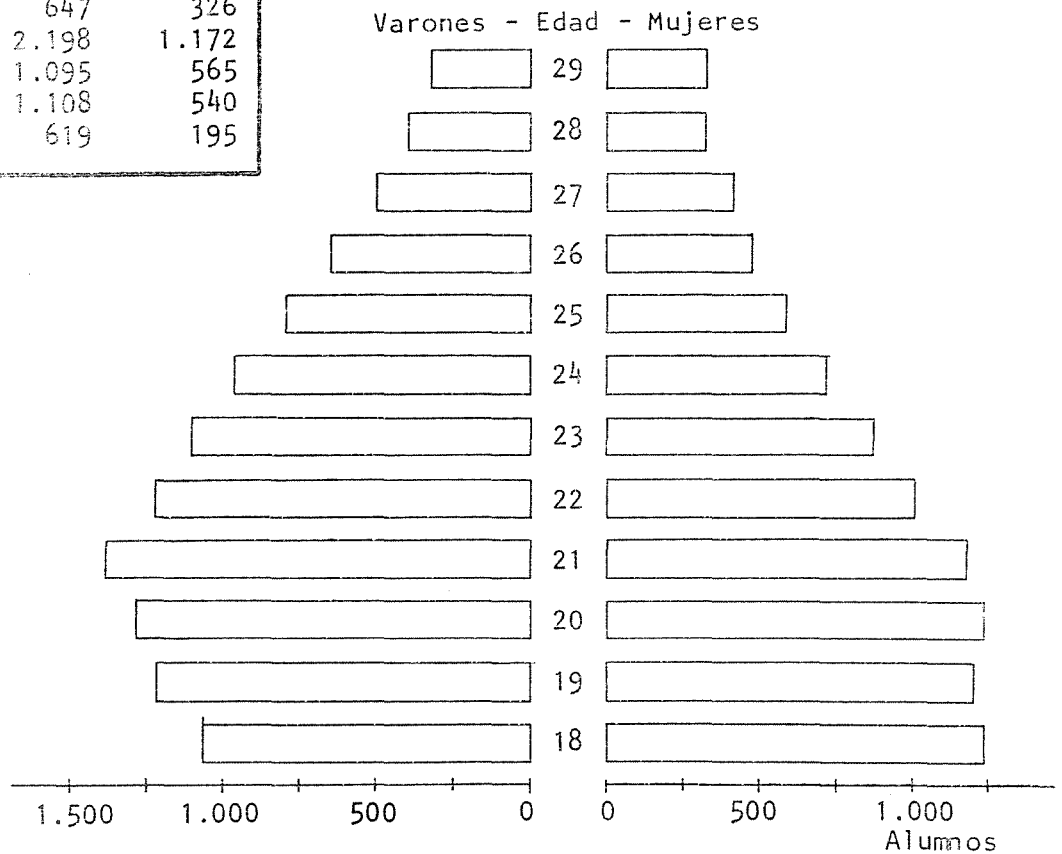

AREA CIENCIAS MEDICAS

EDAD	TOTAL	Varones
TOTAL	18.982	8.286
Menos 18	548	182
18	2.065	757
19	1.926	792
20	1.651	640
21	1.236	482
22	966	388
23	799	387
24	626	276
25	432	172
26	328	135
27	232	91
28	204	74
29	158	61
30 - 34	543	208
35 - 39	201	92
40 y más	170	64
Sin espec.	6.897	3.495

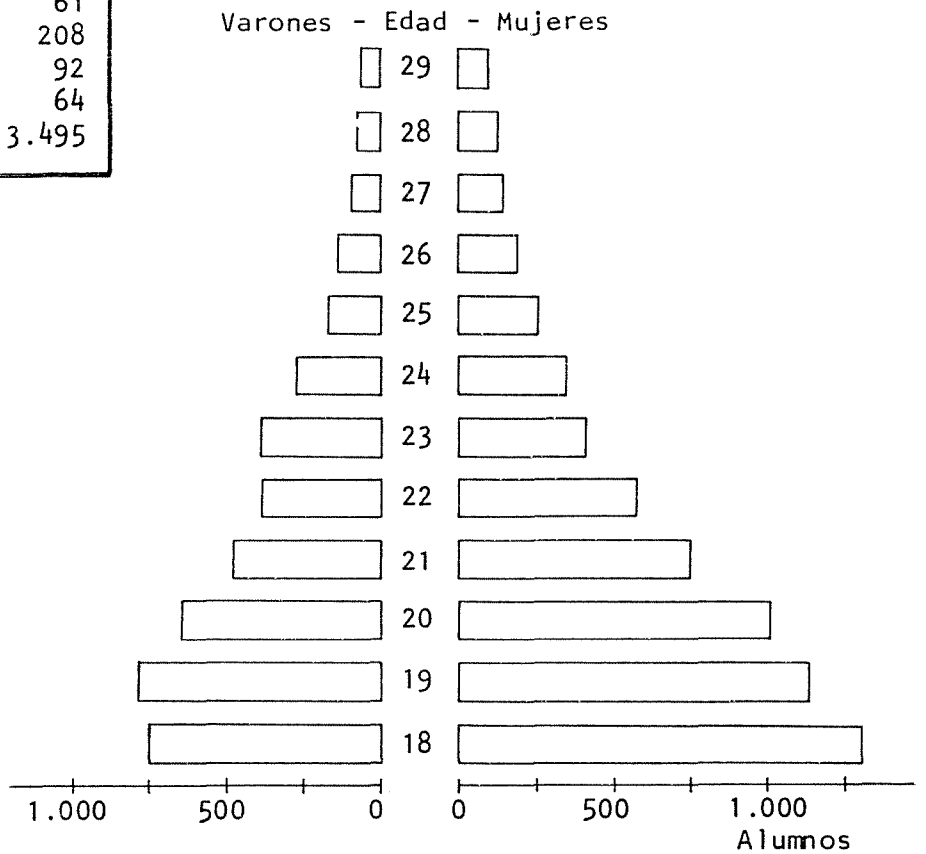

AREA HUMANIDADES

EDAD	TOTAL	Varones
TOTAL	9.714	2.038
Menos 18	107	12
18	665	96
19	859	138
20	869	176
21	902	180
22	806	155
23	646	149
24	565	150
25	454	160
26	301	100
27	261	89
28	237	94
29	183	46
30 - 34	555	185
35 - 39	349	100
40 y más	385	91
Sin espec.	1.570	117

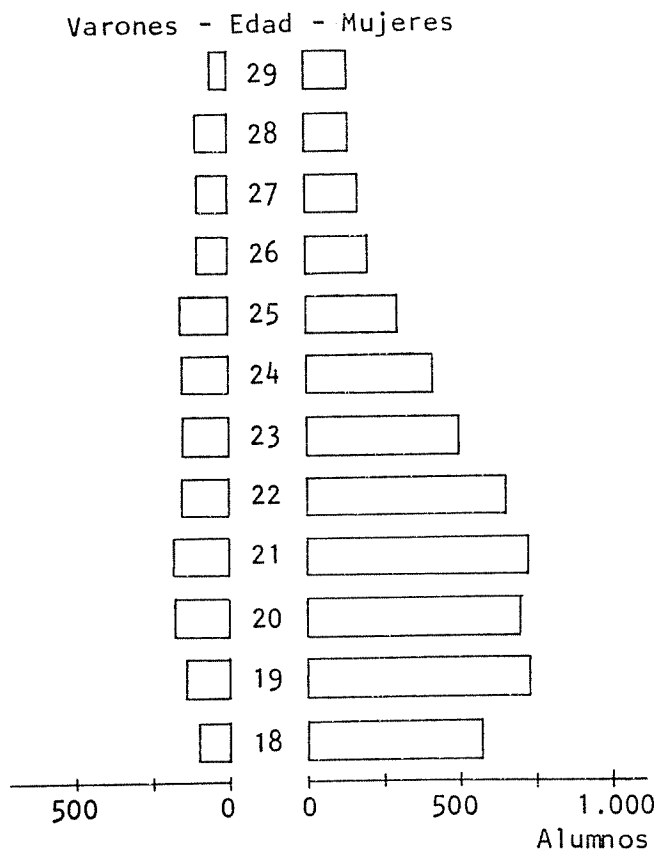

CAPITULO 3
EGRESADOS UNIVERSITARIOS

CAPITULO 3. EGRESADOS UNIVERSITARIOS

A. *Egresados por áreas de estudio, según carrera y sexo. Año 1986*

B. *Egresados por dependencias, según áreas de estudio.
Período 1977-1986*

*Gráfico 1. Evolución de Egresados según áreas de estudio.
Período 1977-1986*

Gráfico 2. Egresados por áreas de estudio. Año 1986

C. *Egresados según el tiempo que tardaron en completar sus estudios.
Año 1986 (en porcentajes)*

*Gráfico 3. Egresados según el tiempo que tardaron en completar sus
estudios. Año 1986 (en porcentajes)*

D. *Egresados por áreas de estudio, según estado civil y sexo.
Año 1986*

E. *Egresados por áreas de estudio, según lugar donde piensa radicarse.
Año 1986*

3 EGRESADOS UNIVERSITARIOS

A EGRESADOS POR AREAS DE ESTUDIO, SEGUN CARRERA Y SEXO. AÑO 1986

AREAS - Título	TOTAL	Varones	Mujeres
TOTAL UNIVERSIDAD	3.936	1.771	2.165
AREA CIENCIAS BASICAS Y TECNOLOGICAS	941	538	403
FAC. DE ARQUITECTURA	162	90	72
FAC. DE C. EXACTAS, FISICAS Y NATURALES	412	313	99
<i>CIENCIAS EXACTAS</i>	362	287	75
Ing. Civil	163	145	18
Ing. Mecánico Electricista	39	39	-
Ing. Electricista Electrónico	55	51	4
Ing. Mecánico Aeronáutico	10	9	1
Ing. Agrimensor	18	14	4
Geólogo	22	18	4
Biólogo	26	6	20
Prof. en Ciencias Biológicas	25	3	22
Dr. en Ciencias Biológicas	3	1	2
Dr. en Ciencias Geológicas	1	1	-
<i>INSTITUTO TECNICO UNIVERSITARIO</i>	50	26	24
Químico Industrial	19	6	13
Constructor	26	15	11
Mecánico Electricista	3	3	-
Vial	2	2	-
FAC. DE CIENCIAS QUIMICAS	251	49	202
Lic. en Química	8	2	6
Lic. en Química Farmacéutica	20	4	16
Farmacéutico	111	15	96
Bioquímico	112	28	84
FAC. DE MATEMATICA, ASTRONOMIA Y FISICA	16	12	4
Lic. en Matemática	5	3	2
Lic. en Astronomía	4	2	2
Lic. en Física	6	6	-
Dr. en Astronomía	1	1	-
FAC. DE CIENCIAS AGROPECUARIAS	100	74	26

AREAS - Título	TOTAL	Varones	Mujeres
AREA CIENCIAS SOCIALES	1.355	652	703
FAC. DE DERECHO Y CIENCIAS SOCIALES	891	383	508
<i>DERECHO</i>	706	371	335
Abogado	304	164	140
Procurador	402	207	195
<i>ESC. DE TRABAJO SOCIAL</i>	166	7	159
Asistente Social	57	3	54
Lic. en Servicio Social	109	4	105
<i>ESC. DE CIENCIAS DE LA INFORMACION</i>	19	5	14
Lic. en Ciencias de la Información	5	1	4
Lic. en Ciencias de la Comunicación Social	14	4	10
FAC. DE CIENCIAS ECONOMICAS	464	269	195
Contador Público	398	228	170
Lic. en Economía	17	11	6
Lic. en Administración	37	25	12
Prof. en Ciencias Económicas	12	5	7
AREA CIENCIAS MEDICAS	1.148	511	637
FAC. DE CIENCIAS MEDICAS	936	419	517
<i>MEDICINA</i>	573	342	231
Médico Cirujano	552	328	224
Dr. en Medicina	21	14	7
<i>ESC. DE AUXILIARES DE LA MEDICINA</i>	147	58	89
Técnico en Laboratorio	27	5	22
Técnico en Radiología	120	53	67
<i>ESC. DE KINESIOLOGIA Y FISIOTERAPIA</i>	37	9	28
Fisioterapeuta	37	9	28
<i>ESC. DE FONOAUDIOLOGIA</i>	40	-	40
Fonoaudiólogo	40	-	40
<i>ESC. DE ENFERMERIA</i>	112	10	102
Enfermera/o Profesional Técnica/o	75	3	72
Lic. en Enfermería	37	7	30
<i>ESC. DE NUTRICION</i>	27	-	27
Nutricionista-Dietista	27	-	27
FAC. DE ODONTOLOGIA	212	92	120

AREAS - Título	TOTAL	Varones	Mujeres
AREA HUMANIDADES	492	70	422
FAC. DE FILOSOFIA Y HUMANIDADES	297	60	237
Lic. en Filosofía	9	4	5
Prof. en Filosofía	3	-	3
Prof. en Letras Clásicas	2	-	2
Lic. en Letras Modernas	29	3	26
Prof. en Letras Modernas	25	6	19
Lic. en Historia	31	5	26
Prof. en Historia	30	3	27
Lic. en Ciencias de la Educación	1	-	1
Prof. en Ciencias de la Educación	25	1	24
Lic. en Psicología	87	24	63
Prof. en Psicología	17	1	16
Dr. en Psicología	1	1	-
Bibliotecario	6	1	5
Archivero	1	-	1
Prof. en Perfeccionamiento Instrumental	2	-	2
Prof. en Composición Musical	2	2	-
Lic. en Composición Musical	3	3	-
Prof. en Educación Musical	3	1	2
Lic. en Pintura	10	3	7
Lic. en Escultura	2	1	1
Prof. Sup. en Artes Plásticas	6	-	6
Lic. en Grabado	2	1	1
ESC. SUPERIOR DE LENGUAS	195	10	185
Lic. en Lengua y Literatura Castellana	7	-	7
Prof. de Enseñanza Secundaria de Castellano	31	3	28
Prof. Sup. de Castellano, Literatura y Latín	1	-	1
Lic. en Lengua y Literatura Inglesa	2	-	2
Prof. de Enseñanza Secundaria de Inglés	51	-	51
Prof. Superior de Inglés	14	2	12
Traductor de Inglés	59	2	57
Lic. en Lengua y Literatura Francesa	1	-	1
Prof. de Enseñanza Secundaria de Francés	8	-	8
Prof. Superior de Francés	2	-	2
Traductor de Francés	9	2	7
Lic. en Lengua y Literatura Italiana	2	-	2
Prof. de Enseñanza Secundaria de Italiano	1	-	1
Traductor de Italiano	1	-	1
Prof. de Enseñanza Secundaria de Alemán	3	-	3
Traductor de Alemán	3	1	2

3 EGRESADOS UNIVERSITARIOS

B EGRESADOS POR DEPENDENCIAS, SEGUN AREAS DE ESTUDIO. PERIODO 1977-1986

AREAS	1977	1978	1979
TOTAL UNIVERSIDAD	3.538	4.355	4.167
AREA CIENCIAS BASICAS Y TECNOLOGICAS	864	938	1.018
FAC. DE ARQUITECTURA	141	265	232
FAC. DE C. EXACTAS, FISICAS Y NATURALES	422	313	395
<i>Ciencias Exactas</i>	333	258	334
<i>Instituto Técnico Universitario</i>	89	55	61
FAC. DE CIENCIAS QUIMICAS	245	304	278
FAC. DE MATEMATICA, ASTRONOMIA Y FISICA	9	15	8
FAC. DE CIENCIAS AGROPECUARIAS	47	41	105
AREA CIENCIAS SOCIALES	1.095	1.157	986
FAC. DE DERECHO Y CIENCIAS SOCIALES	842	871	636
<i>Derecho</i>	792	789	559
<i>Trabajo Social</i>	37	65	62
<i>Ciencias de la Información</i>	13	17	15
FAC. DE CIENCIAS ECONOMICAS	253	286	350
AREA CIENCIAS MEDICAS	1.298 (*)	1.889	1.768
FAC. DE CIENCIAS MEDICAS	1.167	1.777	1.622
<i>Medicina</i>	923	1.138	1.191
<i>Auxiliares de la Medicina</i>	26	293	112
<i>Kinesiología y Fisioterapia</i>	97	207	176
<i>Foncaudiología</i>	23	39	32
<i>Enfermería</i>	43	33	52
<i>Nutrición</i>	55	67	59
FAC. DE ODONTOLOGIA	113	112	146
AREA HUMANIDADES	281	371	395
FAC. DE FILOSOFIA Y HUMANIDADES	152	254	258
ESC. SUPERIOR DE LENGUAS	129	117	137

(*) Incluye 18 egresados de la Escuela de Salud Pública

1980	1981	1982	1983	1984	1985	1986
3.790	4.095	3.901	3.492	3.613	3.546	3.936
930	969	1.082	977	806	1.038	941
166	165	192	190	51	148	162
384	446	511	478	479	526	412
333	347	388	382	396	409	362
51	99	123	96	83	117	50
263	255	287	233	155	249	251
14	13	15	18	20	20	16
103	90	77	58	101	95	100
792	1.163	1.084	964	1.242	1.023	1.355
373	758	668	591	838	570	891
302	699	598	506	543	453	706
42	47	36	58	67	64	166
29	12	34	27	228	53	19
419	405	416	373	404	453	464
1.691	1.597	1.402	1.224	1.196	1.049	1.148
1.575	1.470	1.273	1.127	1.044	867	936
1.142	1.182	981	917	765	672	573
98	67	65	47	74	65	147
216	118	86	51	44	41	37
33	33	24	24	42	38	40
45	39	68	46	77	45	112
41	31	49	42	42	6	27
116	127	129	97	152	182	212
377	366	333	327	369	436	492
251	232	198	175	181	215	297
126	134	135	152	188	221	195

3 EGRESADOS UNIVERSITARIOS

GRAFICO 1. EVOLUCION DE EGRESADOS SEGUN AREAS DE ESTUDIO. PERIODO 1977-1986

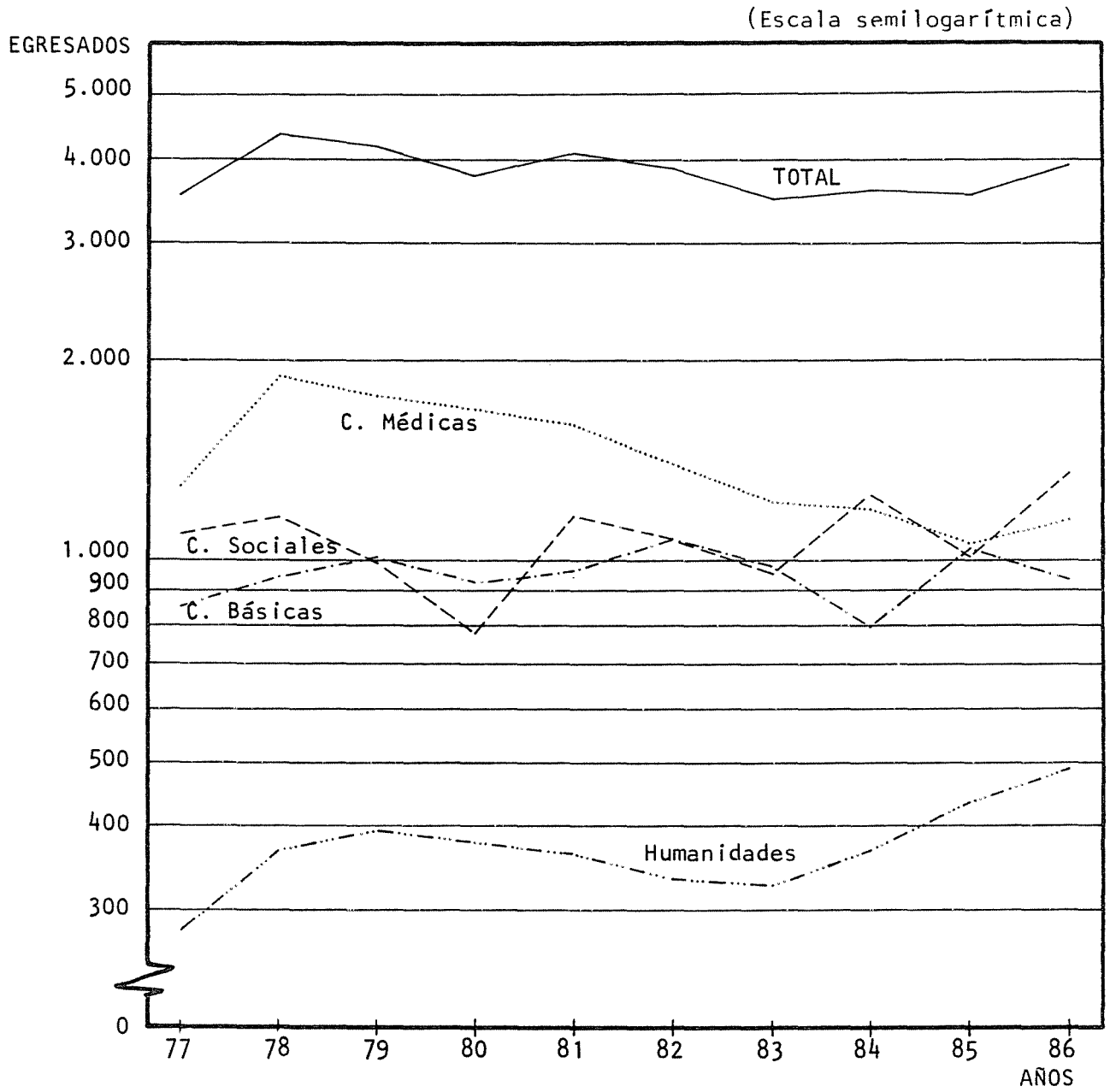

3 EGRESADOS UNIVERSITARIOS

GRAFICO 2. EGRESADOS POR AREAS DE ESTUDIO. AÑO 1986

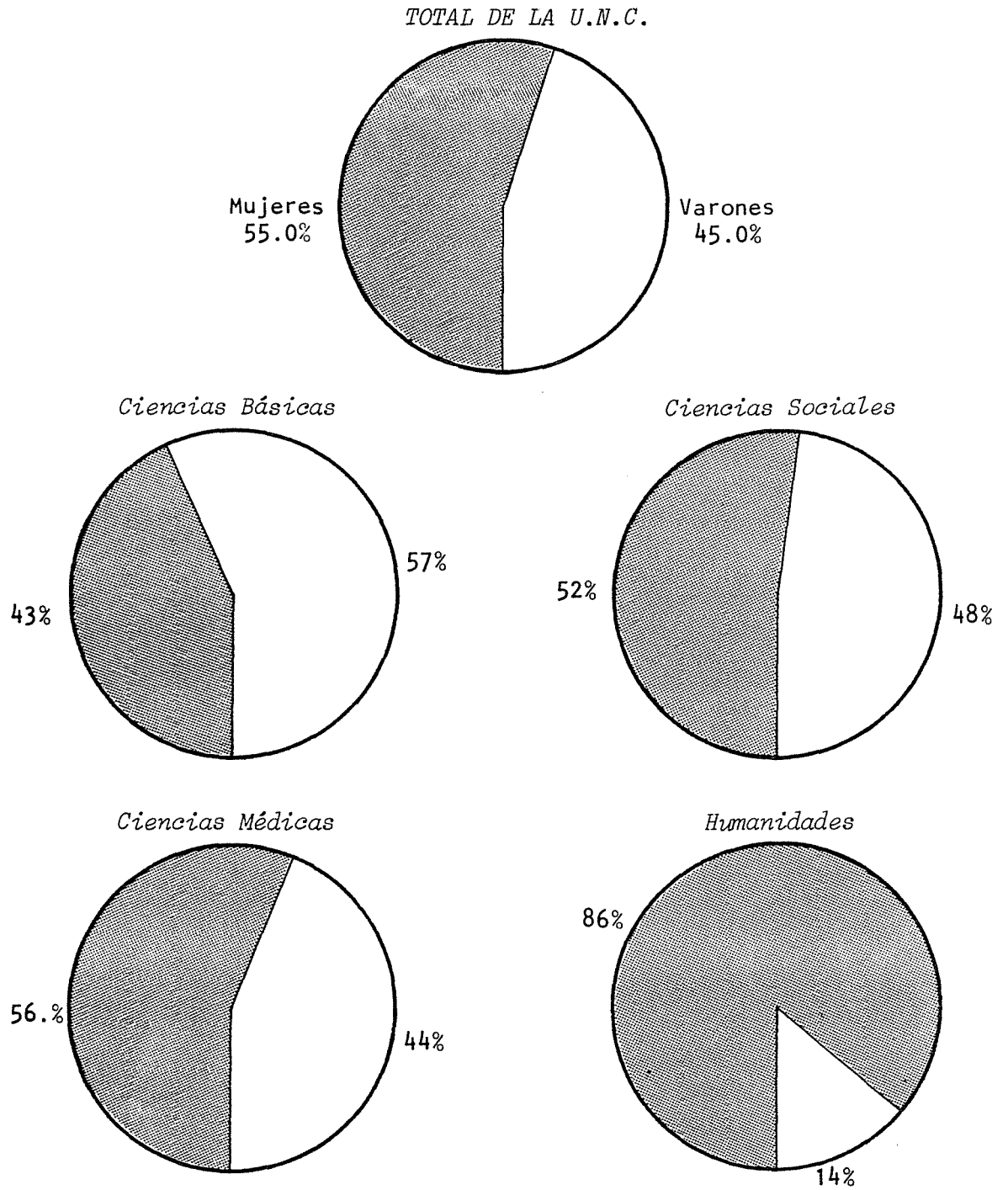

3 EGRESADOS UNIVERSITARIOS

C EGRESADOS SEGUN EL TIEMPO QUE TARDARON EN COMPLETAR SUS ESTUDIOS. AÑO 1986
(en porcentajes)

	TITULO	En término	Años de atraso				Duración
			1	2	3	4 y +	
6 años	Arquitecto	1,2	14,8	21,0	13,0	50,0	10 a 2 m
	Abogado	47,8	12,3	10,3	4,7	24,9	8 a
	Ing. Civil	-	23,9	28,2	18,4	29,5	9 a
	Ing. Mecánico Electricista	-	20,5	35,9	5,1	38,5	9 a 4 m
	Ing. Electricista Electrónico	-	32,7	14,5	14,5	38,3	9 a 4 m
	Médico Cirujano	36,4	13,3	6,0	5,1	39,2	9 a 1 m
5 años	Contador Público	13,2	28,6	21,0	9,4	27,8	7 a 11 m
	Biólogo	7,7	19,2	26,9	3,9	42,3	8 a 4 m
	Lic. en Letras Modernas	10,3	20,7	31,0	13,8	24,2	7 a 10 m
	Lic. en Psicología	39,1	18,4	6,9	2,3	33,3	8 a 3 m
	Odonólogo	47,4	24,2	11,8	4,3	12,3	6 a 6 m
	Farmacéutico	77,8	8,6	9,9	1,2	2,5	4 a 9 m
	Bioquímico	44,6	30,4	8,0	6,3	10,7	6 a 3 m
	Lic. en Física	16,7	50,0	-	33,3	-	6 a 6 m
	Ing. Agrónomo	1,0	17,0	14,0	22,0	46,0	9 a
	Lic. en C. de la Comunicación	50,0	28,6	-	7,1	14,3	6 a 6 m
Prof. Superior de Inglés	7,1	28,6	14,3	28,6	21,4	7 a 5 m	
4 años	Asistente Social	56,1	24,6	5,3	-	14,0	5 a 7 m
	Fisioterapeuta (*)	18,9	70,3	5,4	-	5,4	5 a 4 m
	Nutricionista-Dietista	11,5	50,0	23,1	3,9	11,5	6 a
	Químico Industrial	21,1	26,3	36,8	-	15,8	5 a 9 m
3 años	Constructor	-	7,7	53,8	19,2	19,2	5 a 8 m
	Técnico en Laboratorio	76,9	23,1	-	-	-	3 a 3 m
	Técnico en Radiología	94,1	5,1	-	-	0,8	3 a 2 m

(*) La duración teórica de esta carrera es de 4 años y un cuatrimestre.

Observación: - Figuran las carreras que, a criterio del Departamento de Estadística, son las más representativas dentro de cada área de estudio. No se incluyen los egresados que no especificaron el año de ingreso a la carrera, ni los que ingresaron por equivalencias.
- El cálculo de la duración real de las carreras se ha realizado en base a la media aritmética.

3 EGRESADOS UNIVERSITARIOS

GRAFICO 3. EGRESADOS SEGUN EL TIEMPO QUE TARDARON EN COMPLETAR SUS ESTUDIOS
AÑO 1986 (en porcentajes)

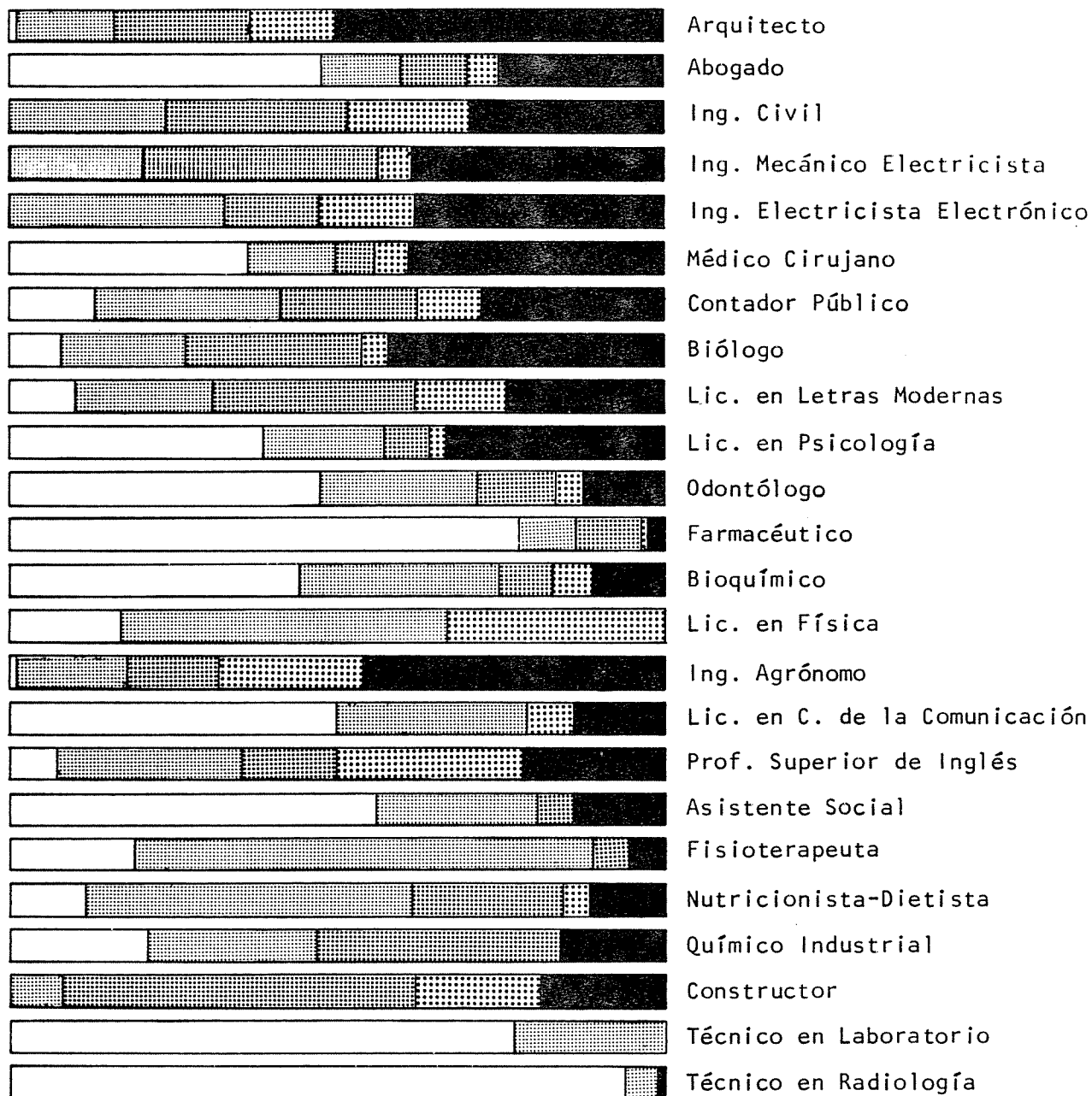

En término
 1 año de atraso
 2 años de atraso
 3 años de atraso
 4 y más años de atraso

3 EGRESADOS UNIVERSITARIOS

D EGRESADOS POR AREAS DE ESTUDIO, SEGUN ESTADO CIVIL Y SEXO. AÑO 1986

AREAS	TOTAL	TOTAL DE EGRESADOS			
		Soltero	Casado	Viudo o Separado	Sin espec.
TOTAL UNIVERSIDAD	3.936	2.789	1.064	69	14
AREA CIENCIAS BASICAS Y TECNOLOGICAS	941	668	264	8	1
FAC. DE ARQUITECTURA Y URBANISMO	162	106	53	3	-
FAC. DE C. EXACTAS, FISICAS Y NATUR.	412	293	116	2	1
<i>Ciencias Exactas</i>	362	262	97	2	1
<i>Instituto Técnico Universitario</i>	50	31	19	-	-
FAC. DE CIENCIAS QUIMICAS	251	178	71	2	-
FAC. DE MATEMATICA, ASTRON. Y FISICA	16	15	1	-	-
FAC. DE CIENCIAS AGROPECUARIAS	100	76	23	1	-
AREA CIENCIAS SOCIALES	1.355	962	360	28	5
FAC. DE DERECHO Y CIENCIAS SOCIALES	891	619	243	24	5
<i>Derecho</i>	706	528	161	17	-
<i>Trabajo Social</i>	166	78	77	6	5
<i>Ciencias de la Información</i>	19	13	5	1	-
FAC. DE CIENCIAS ECONOMICAS	464	343	117	4	-
AREA CIENCIAS MEDICAS	1.148	840	285	18	5
FAC. DE CIENCIAS MEDICAS	936	663	250	18	5
<i>Medicina</i>	573	388	168	13	4
<i>Auxiliares de la Medicina</i>	147	123	24	-	-
<i>Kinesiología y Fisioterapia</i>	37	29	8	-	-
<i>Fonoaudiología</i>	40	30	10	-	-
<i>Enfermería</i>	112	73	34	4	1
<i>Nutrición</i>	27	20	6	1	-
FAC. DE ODONTOLOGIA	212	177	35	-	-
AREA HUMANIDADES	492	319	155	15	3
FAC. DE FILOSOFIA Y HUMANIDADES	297	165	118	12	2
ESC. SUPERIOR DE LENGUAS	195	154	37	3	1

TOTAL	VARONES			
	Soltero	Casado	Viudo o Separado	Sin espec
1.771	1.287	462	20	2
538	387	147	4	-
90	56	32	2	-
313	226	85	2	-
287	214	71	2	-
26	12	14	-	-
49	38	11	-	-
12	11	1	-	-
74	56	18	-	-
652	493	149	10	-
383	290	86	7	-
371	281	84	6	-
7	6	1	-	-
5	3	1	1	-
269	203	63	3	-
511	360	144	5	2
419	281	131	5	2
342	225	110	5	2
58	43	15	-	-
9	6	3	-	-
-	-	-	-	-
10	7	3	-	-
-	-	-	-	-
92	79	13	-	-
70	47	22	1	-
60	37	22	1	-
10	10	-	-	-

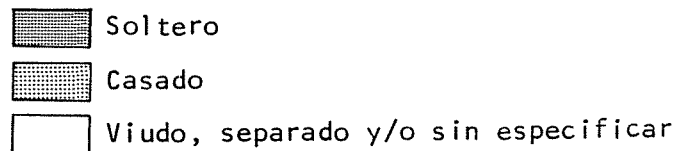
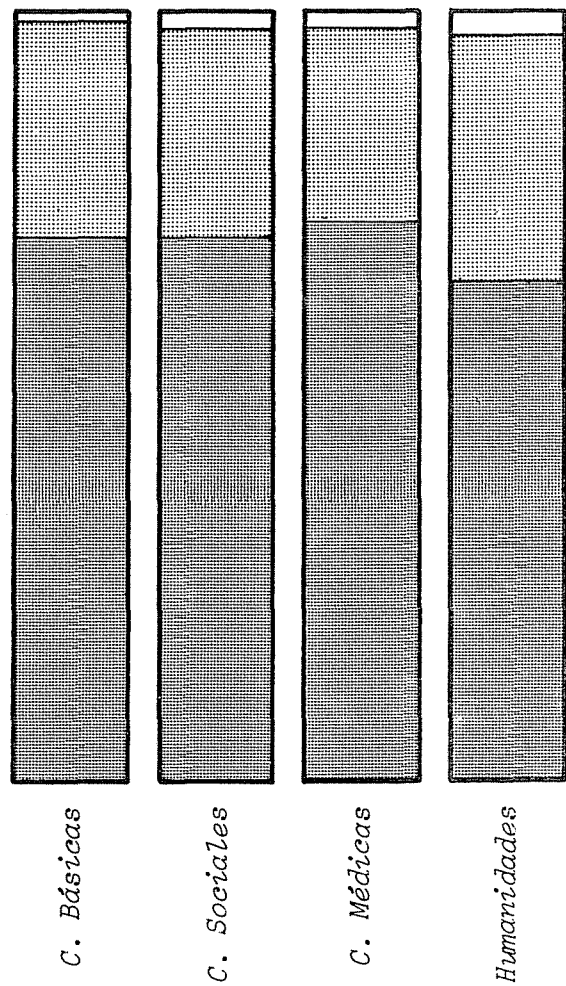

3 EGRESADOS UNIVERSITARIOS

E EGRESADOS POR AREAS DE ESTUDIO, SEGUN LUGAR DONDE PIENSA RADICARSE. AÑO 1986

AREAS	TOTAL	Córdoba Capital	Córdoba Interior	Otras Prov.	Otros Países	Sin espec
TOTAL UNIVERSIDAD	3.936	2.306	463	656	255	256
AREA CIENCIAS BASICAS Y TECNOLOG.	941	559	155	137	33	57
FAC. DE ARQUITECTURA	162	108	22	20	9	3
FAC. DE C. EXACTAS, FISICAS Y NATUR.	412	263	56	60	15	18
<i>Ciencias Exactas</i>	362	228	49	54	14	17
<i>Instituto Técnico Universitario</i>	50	35	7	6	1	1
FAC. DE CIENCIAS QUIMICAS	251	134	47	41	8	21
FAC. DE MATEMATICA, ASTRON. Y FISICA	16	15	-	-	1	-
FAC. DE CIENCIAS AGROPECUARIAS	100	39	30	16	-	15
AREA CIENCIAS SOCIALES	1.355	781	141	247	77	109
FAC. DE DERECHO Y CIENCIAS SOCIALES	891	448	76	205	66	96
<i>Derecho</i>	706	327	58	181	50	90
<i>Trabajo Social</i>	166	111	16	20	13	6
<i>Ciencias de la Información</i>	19	10	2	4	3	-
FAC. DE CIENCIAS ECONOMICAS	464	333	65	42	11	13
AREA CIENCIAS MEDICAS	1.148	634	102	227	113	72
FAC. DE CIENCIAS MEDICAS	936	558	80	194	51	53
<i>Medicina</i>	573	356	42	141	19	15
<i>Auxiliares de la Medicina</i>	147					
<i>Kinesiología y Fisioterapia</i>	37	*114	*22	*35	*28	*25
<i>Fonoaudiología</i>	40					
<i>Enfermería</i>	112	73	13	15	1	10
<i>Nutrición</i>	27	15	3	3	3	3
FAC. DE ODONTOLOGIA	212	76	22	33	62	19
AREA HUMANIDADES	492	332	65	45	32	18
FAC. DE FILOSOFIA Y HUMANIDADES	297	187	36	29	28	17
ESC. SUPERIOR DE LENGUAS	195	145	29	16	4	1

* Por la forma en que han sido procesados los datos, no es posible desagregar esta información.

CAPITULO 4
ALUMNOS Y EGRESADOS DE
NIVELES MEDIO Y TERCARIO

CAPITULO 4. ALUMNOS Y EGRESADOS DE NIVELES MEDIO Y Terciario

- A. *Total de Alumnos de nivel medio por establecimiento, según sexo.
Período 1970-1987*
- B. *Alumnos Ingresantes de nivel medio por establecimiento, según sexo.
Período 1970-1987*
- C. *Egresados de nivel medio por establecimiento, según sexo.
Período 1970-1986*
*Gráfico 1. Total de Alumnos e Ingresantes de nivel medio por
establecimiento, según sexo. Período 1970-1987*
- D. *Total de Alumnos y Nuevos Inscriptos de nivel terciario por
establecimiento, según carrera y sexo. Año 1987*
- E. *Egresados de nivel terciario por establecimiento, según carrera y
sexo. Año 1986*

4 ALUMNOS Y EGRESADOS DE NIVELES MEDIO Y Terciario

A TOTAL DE ALUMNOS DE NIVEL MEDIO POR ESTABLECIMIENTO, SEGUN SEXO.
PERIODO 1970-1987

AÑOS	TOTAL	Varones	Colegio Nacional de Monserrat		Esc. de Comercio "M. Belgrano"	
			Total	Varones	Total	Varones
1970	3.176	2.465	1.379	1.379	1.797	1.086
1971	3.197	2.362	1.267	1.267	1.930	1.095
1972	3.038	2.200	1.179	1.179	1.859	1.021
1973	3.047	2.187	1.223	1.223	1.824	664
1974	3.238	2.359	1.041	1.041	1.837	958
1975	3.288	2.400	1.464	1.464	1.824	936
1976	3.148	2.309	1.391	1.391	1.757	918
1977	2.978	2.211	1.336	1.336	1.642	875
1978	2.975	2.216	1.357	1.357	1.618	859
1979	2.952	2.243	1.401	1.401	1.551	842
1980	2.950	2.269	1.417	1.417	1.533	852
1981	2.981	2.337	1.518	1.518	1.463	819
1982	3.053	2.416	1.546	1.546	1.507	870
1983	3.084	2.463	1.570	1.570	1.514	893
1984	3.349	2.680	1.680	1.680	1.669	1.000
1985	3.515	2.771	1.741	1.741	1.774	1.030
1986	3.671	2.830	1.753	1.753	1.918	1.077
1987	3.655	2.777	1.705	1.705	1.950	1.072

4 ALUMNOS Y EGRESADOS DE NIVELES MEDIO Y Terciario

B ALUMNOS INGRESANTES DE NIVEL MEDIO POR ESTABLECIMIENTO, SEGUN SEXO.
PERIODO 1970-1987

AÑOS	TOTAL	Varones	Colegio Nacional de Monserrat		Esc. de Comercio "M. Belgrano"	
			Total	Varones	Total	Varones
1970	741	516	293	293	448	223
1971	653	441	237	237	416	204
1972	554	424	298	298	256	126
1973	501	373	245	245	256	128
1974	648	519	384	384	264	135
1975	601	475	329	329	272	146
1976	461	348	210	210	251	138
1977	446	342	207	207	239	135
1978	404	330	231	231	173	99
1979	449	379	259	259	190	120
1980	456	379	258	258	198	121
1981	533	442	329	329	204	113
1982	465	384	260	260	205	124
1983	478	392	240	240	238	152
1984	608	479	262	262	346	217
1985	635	459	281	281	354	178
1986	580	420	260	260	320	160
1987	524	382	238	238	286	144

4 ALUMNOS Y EGRESADOS DE NIVELES MEDIO Y Terciario

C EGRESADOS DE NIVEL MEDIO POR ESTABLECIMIENTO, SEGUN SEXO.
PERIODO 1970-1986

AÑOS	TOTAL	Varones	Colegio Nacional de Monserrat		Esc. de Comercio "M. Belgrano"	
			Total	Varones	Total	Varones
1970	354	287	190	190	164	97
1971	282	224	141	141	141	83
1972	271	221	122	122	149	99
1973	237	186	107	107	130	79
1974	283	213	121	121	162	92
1975	302	208	109	109	193	99
1976	312	224	134	134	178	90
1977	186	147	108	108	78	39
1978	279	208	132	132	147	76
1979	354	264	172	172	182	92
1980	305	228	139	139	166	89
1981	232	161	104	104	128	57
1982	282	202	112	112	170	90
1983	282	214	136	136	146	78
1984	287	213	128	128	159	85
1985	300	247	175	175	125	72
1986	301	253	177	177	124	76

4 ALUMNOS Y EGRESADOS DE NIVELES MEDIO Y Terciario

COLEGIO NACIONAL
DE MONSERRAT



GRAFICO 1. TOTAL DE ALUMNOS E INGRESANTES DE NIVEL MEDIO POR ESTABLECIMIENTO, SEGUN SEXO. PERIODO 1970-1987



4 ALUMNOS Y EGRESADOS DE NIVELES MEDIO Y Terciario

D TOTAL DE ALUMNOS Y NUEVOS INSCRIPTOS DE NIVEL Terciario POR ESTABLECIMIENTO, SEGUN CARRERA Y SEXO. AÑO 1987

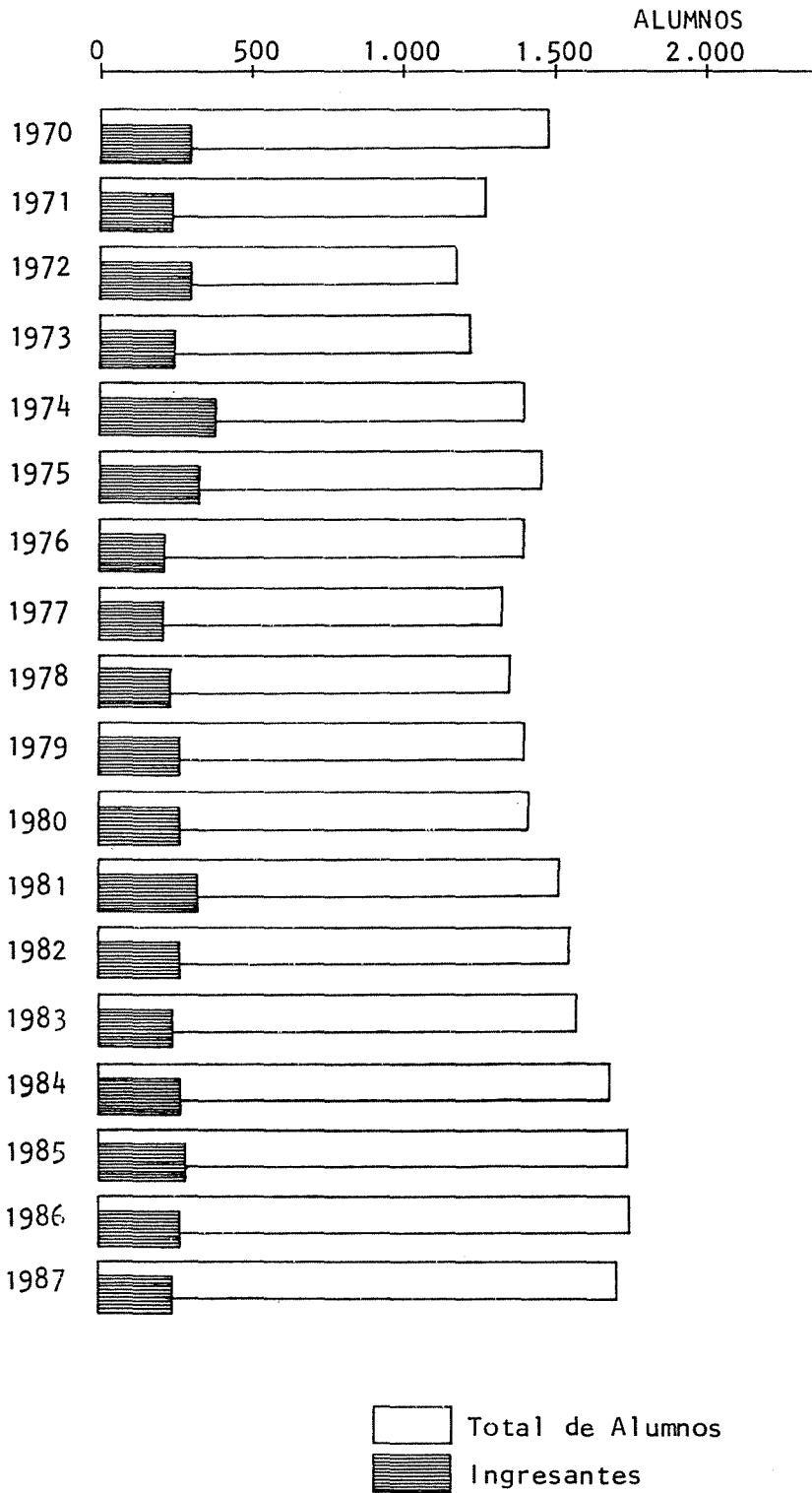
COLEGIOS - Carreras	TOTAL DE ALUMNOS		NUEVOS INSCRIPTOS	
	Total	Varones	Total	Varones
TOTAL DE ALUMNOS	749	354	483	230
COLEGIO NACIONAL DE MONSERRAT	321	143	213	90
Auxiliar especialista en Dibujo Técnico y Publicitario	105	41	73	30
Auxiliar Técnico en Bromatología	79	18	56	14
Martillero y Corredor Público	137	84	84	46
ESC. SUPERIOR DE COMERCIO "MANUEL BELGRANO"	428	211	270	140
Programador y Auxiliar Analista en Sistemas de Computación	133	72	77	43
Aux. Téc. en Operaciones Financieras	97	48	69	39
Aux. Téc. en Relaciones Laborales	98	27	65	22
Aux. Téc. en Comercialización	58	46	37	28
Técnico en Administración Cooperativa y Mutual	42	18	22	8

4 ALUMNOS Y EGRESADOS DE NIVELES MEDIO Y Terciario

E EGRESADOS DE NIVEL Terciario POR ESTABLECIMIENTO, SEGUN CARRERA Y SEXO.
AÑO 1986

COLEGIOS - Carreras	TOTAL	Varones
TOTAL DE EGRESADOS	163	70
COLEGIO NACIONAL DE MONSERRAT	96	46
Auxiliar Especialista en Dibujo Técnico y Publicitario	30	15
Auxiliar Técnico en Bromatología	25	6
Martillero y Corredor Público	41	25
ESC. SUPERIOR DE COMERCIO "MANUEL BELGRANO"	67	24
Programador y Auxiliar Analista de Sistemas de Computación	4	3
Auxiliar Técnico en Operaciones Financieras	19	2
Auxiliar Técnico en Relaciones Laborales	29	9
Auxiliar Técnico en Comercialización	9	6
Técnico en Administración Cooperativa y Mutual	6	4

CAPITULO 5
PERSONAL

CAPITULO 5. PERSONAL

A. *Personal Docente por dependencias. Período 1982-1987*

B. *Personal Docente por categoría y dedicación. Año 1987*

*Gráfico 1. Personal Docente por categoría y dedicación. Año 1987
(en porcentajes)*

C. *Personal Docente por dependencias, según categorías. Año 1987*

D. *Personal No Docente por dependencias. Período 1982-1987*

E. *Personal No Docente por categoría y nivel. Año 1987*

*Gráfico 2. Personal No Docente por categoría y nivel. Año 1987
(en porcentajes)*

F. *Personal No Docente por dependencias, según categorías. Año 1987*

5 PERSONAL

A PERSONAL DOCENTE POR DEPENDENCIAS. PERIODO 1982-1987

DEPENDENCIAS	1982	1983	1984	1985	1986	1987
TOTAL UNIVERSIDAD	5.353	5.404	5.571	6.030	5.951	6.365
Fac. de Arquitectura y Urbanismo	355	350	374	410	418	426
Fac. de Derecho y C. Sociales	564	569	600	658	684	697
Fac. de Ciencias Económicas	339	353	377	410	442	462
Fac. de C. Exactas, Físicas y Natur.	862	884	858	946	979	943
Fac. de Ciencias Médicas	1.333	1.341	1.352	1.389	1.312	1.441
Fac. de Filosofía y Humanidades	483	490	494	573	536	663
Fac. de Odontología	265	247	255	316	317	330
Fac. de Ciencias Químicas	277	270	332	351	334	369
Fac. de Ciencias Agropecuarias	281	291	291	304	287	330
Fac. de Matemática, Astron. y Física	101	108	119	126	126	128
Esc. Superior de Lenguas	158	156	166	173	171	196
Esc. Sup. de Comercio "M. Belgrano"	141	139	136	135	130	148
Colegio Nacional de Monserrat	91	91	89	94	79	91
Otras Dependencias	103	115	128	145	136	141

Horas Cátedra Ejecutadas	2.124	4.928	2.340	2.250	2.491	2.554
--------------------------	-------	-------	-------	-------	-------	-------

5 PERSONAL

B PERSONAL DOCENTE POR CATEGORIA Y DEDICACION. AÑO 1987

CATEGORIA	TOTAL	DEDICACION		
		Exclusiva	Semi-Excl.	Simple
TOTAL UNIVERSIDAD	6.365	681	1.335	4.349
Rector - Decanos	10	4	6	-
Directivos (1)	15	3	12	-
Secretarios (2)	38	14	14	10
Otros Directivos (3)	22	8	-	14
Profesor Titular	824	171	295	358
Profesor Asociado	87	29	27	31
Profesor Adjunto	1.062	121	369	572
Otros Profesores (4)	251	-	2	249
Jefe de Trabajos Prácticos	2.828	200	542	2.086
Ayudantes (5)	742	99	68	575
Ayudantes-Alumnos (6)	270	-	-	270
Preceptores (7)	188	30	-	158
Otros (8)	28	2	-	26

Horas Cátedra Ejecutadas	2.554
--------------------------	-------

Estas categorías incluyen:

- (1) *Director de Escuela, Instituto y Escuela Superior; Rector de 1a.*
- (2) *Secretario de Universidad, Facultad, Escuela Superior y de 1a.*
- (3) *Vicedirector, Regente y Subregente de 1a.*
- (4) *Profesor de Tiempo Completo, de Centro Deportivo, de Escuela Superior; Profesor Jefe de Trabajos Prácticos; Jefe de Departamento y de Gabinete Psicopedagógico.*
- (5) *Ayudante de 1a. y 2a.; Ayudante de Clase Práctica y de Trabajos Prácticos; Maestro Ayudante de Enseñanza Práctica y de Taller; Auxiliar Docente de 1a. y 2a.; Ayudante Técnico de Trabajos Prácticos y de Centro Deportivo.*
- (6) *Ayudante Alumno Clase A y B.*
- (7) *Preceptor; Jefe de Preceptor de 1a. y de Escuela Superior.*
- (8) *Asesor Pedagógico; Bibliotecario Colegio Monserrat y Escuela de Lenguas; Gabinetista Psicopedagógico.*

5 PERSONAL

GRAFICO 1. PERSONAL DOCENTE POR CATEGORIA Y DEDICACION. AÑO 1987 (en porcentajes)

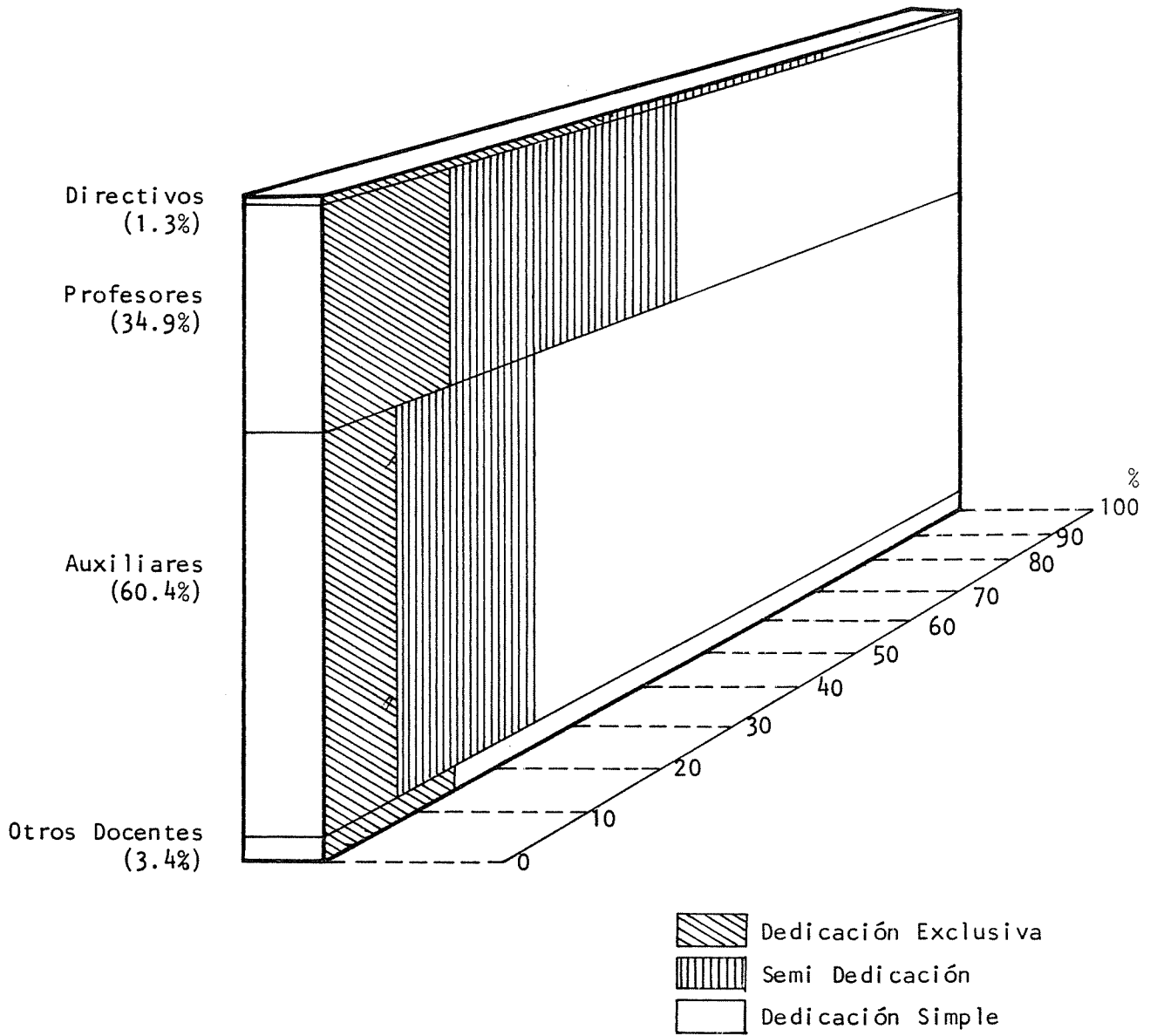

5 PERSONAL

C PERSONAL DOCENTE POR DEPENDENCIAS, SEGUN CATEGORIAS. AÑO 1987

DEPENDENCIAS	TOTAL	Direc- tivos	Profe- sores	Auxi- liares	Otros Docentes	Horas Cát.
TOTAL UNIVERSIDAD	6.365	85	2.224	3.840	216	2.554
Fac. de Arquitectura y Urbanismo	426	6	142	271	7	-
Fac. de Derecho y C. Sociales	697	13	251	433	-	4
Fac. de Ciencias Económicas	462	4	198	260	-	-
Fac. de C. Exactas, Físicas y Natur.	943	6	442	493	2	1
Fac. de Ciencias Médicas	1.441	5	370	1.066	-	-
Fac. de Filosofía y Humanidades	663	12	318	328	5	4
Fac. de Odontología	330	1	81	248	-	-
Fac. de Ciencias Químicas	369	1	62	306	-	-
Fac. de Ciencias Agropecuarias	330	5	64	261	-	-
Fac. de Matemática, Astron. y Física	128	1	43	84	-	-
Esc. Superior de Lenguas	196	4	178	1	13	231
Esc. Sup. de Comercio "M.Belgrano"	148	11	2	22	113	427
Colegio Nacional de Monserrat	91	7	-	9	75	1.887
Otras Dependencias	141	9	73	58	1	-

5 PERSONAL

D PERSONAL NO DOCENTE POR DEPENDENCIAS. PERIODO 1982-1987

DEPENDENCIAS	1982	1983	1984	1985	1986	1987
TOTAL UNIVERSIDAD	3.579	3.564	3.595	3.631	3.570	3.307
Fac. de Arquitectura y Urbanismo	93	97	98	106	105	80
Fac. de Derecho y C. Sociales	111	108	107	110	105	89
Fac. de Ciencias Económicas	94	93	96	99	99	83
Fac. de C. Exactas, Físicas y Natur.	171	167	171	175	171	160
Fac. de Ciencias Médicas	450	454	453	454	432	425
Fac. de Filosofía y Humanidades	106	106	101	109	107	99
Fac. de Odontología	149	144	142	121	140	123
Fac. de Ciencias Químicas	89	92	95	97	98	90
Fac. de Ciencias Agropecuarias	66	68	68	72	76	59
Fac. de Matemática, Astron. y Física	36	36	38	38	40	43
Esc. Superior de Lenguas	22	24	24	23	23	21
Esc. Sup. de Comercio "M. Belgrano"	70	72	66	76	74	52
Colegio Nacional de Monserrat	41	40	41	40	41	45
Secretarías del Rectorado	151	152	147	149	140	130
Direc. de Asuntos Estudiantiles	88	87	91	98	119	106
Dirección de Construcciones	209	208	204	211	200	205
Dirección de Publicaciones	90	89	81	82	75	60
Direc. General de Administración	104	102	105	109	102	86
Hospital Nacional de Clínicas	707	701	711	706	703	656
Hosp. Nac. de Maternidad y Neonant.	414	408	421	419	412	392
Otras Dependencias	318	316	335	337	308	303

5 PERSONAL

E PERSONAL NO DOCENTE POR CATEGORIA Y NIVEL. AÑO 1987

NIVEL	TOTAL	Adminis- trativos	Mantenimiento y Produc.	Servi- cios Grales	Profe- sional	Técnico	S.C.D
TOTAL UNIVERSIDAD	3.307	1.093	419	595	205	941	54
24	8	8	-	-	-	-	-
23	55	46	-	-	5	-	4
22	196	98	-	-	76	19	3
21	199	142	2	1	9	42	3
20	348	154	44	14	21	110	5
19	470	111	58	41	55	183	22
18	432	111	134	63	9	110	5
17	84	32	2	23	-	24	3
16	329	98	53	66	6	103	3
15	328	75	37	116	-	100	-
14	331	66	36	131	-	92	6
13	527	152	53	140	24	158	-

PERSONAL

GRAFICO 2. PERSONAL NO DOCENTE POR CATEGORIA Y NIVEL. AÑO 1987 (en porcentajes)

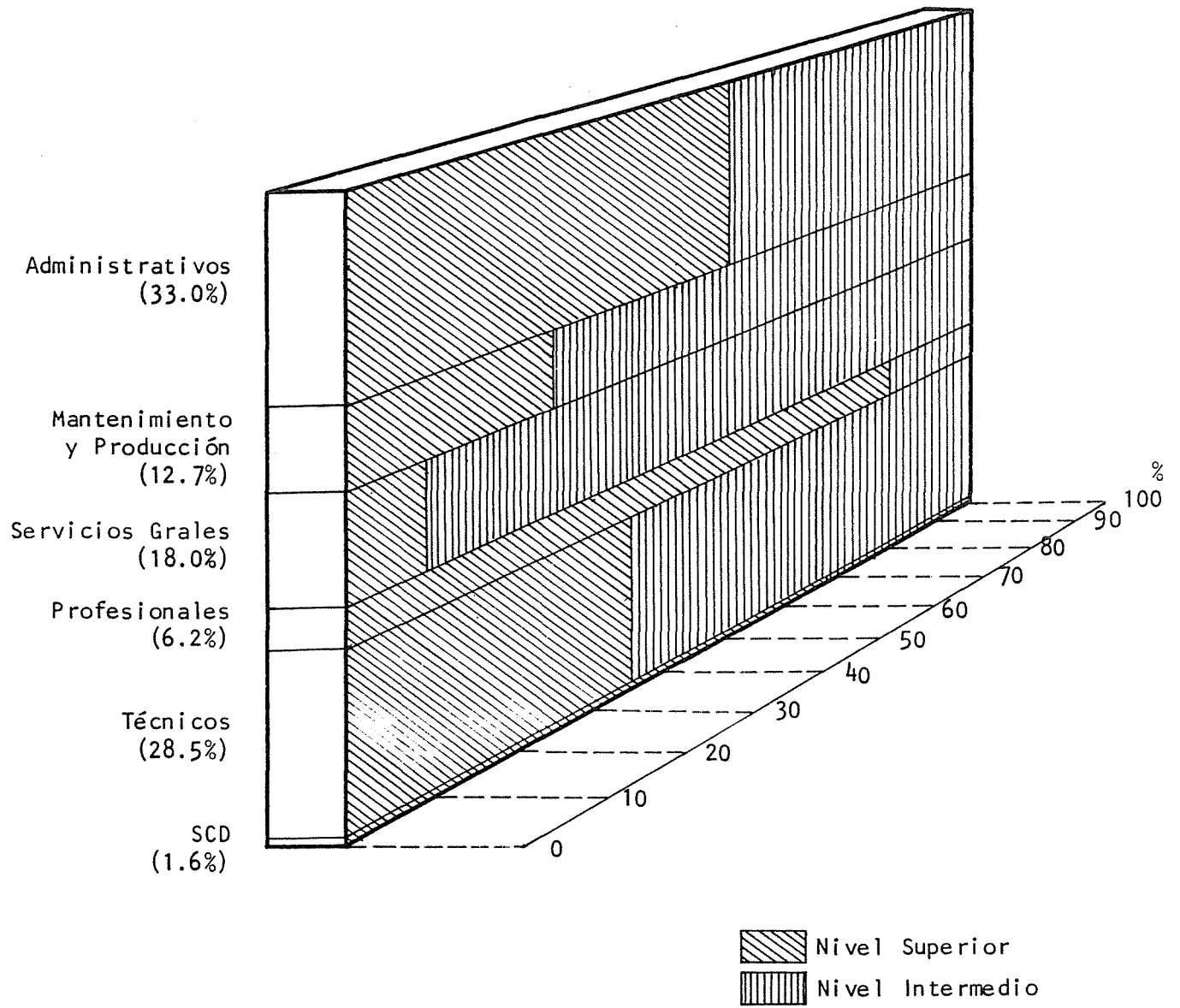

5 PERSONAL

F PERSONAL NO DOCENTE POR DEPENDENCIAS, SEGUN CATEGORIAS. AÑO 1987

DEPENDENCIA	TOTAL	Adminis- trativos	Manteni- miento y Produc.	Servi- cios Grales	Profe- sional	Técnico	S.C.D.
TOTAL UNIVERSIDAD	3.307	1.093	419	595	205	941	54
Fac. de Arquitectura	80	27	3	27	-	23	-
Fac. de Derecho	89	59	3	16	1	10	-
Fac. de C. Económicas	83	38	8	14	-	17	6
Fac. de Ciencias Exactas	160	50	10	59	1	40	-
Fac. de Ciencias Médicas	425	184	17	39	48	137	-
Fac. de Filosofía	99	46	-	33	-	20	-
Fac. de Odontología	123	50	4	22	6	41	-
Fac. de C. Químicas	90	44	2	26	-	17	1
Fac. de C. Agropecuarias	59	23	11	15	-	10	-
FA.M.A.F.	43	15	2	8	2	15	1
Esc. Sup. de Lenguas	21	10	1	8	-	2	-
Col. Nac. de Monserrat	45	16	4	19	4	2	-
Esc. Sup. de Comercio	52	14	2	21	8	7	-
Otras Dependencias	180	51	6	19	2	60	42
Unidades de Investigac.	48	12	6	10	1	19	-
Secretarías Rectorado	130	92	14	10	8	5	1
Dir. de A. Estudiantiles	106	44	15	10	18	19	-
Dir. de Construcciones	205	25	149	4	-	27	-
Dir. de Publicaciones	60	7	-	2	-	51	-
Dir. Gral. de Administr.	86	73	3	5	-	2	3
Otras Unid. de Administr.	75	13	21	36	-	5	-
Hosp. Nac. de Clínicas	656	119	95	127	38	277	-
Hosp. Nac. de Maternidad	392	81	43	65	68	135	-

CAPITULO 6
GASTOS Y RECURSOS
FINANCIEROS

CAPITULO 6. GASTOS Y RECURSOS FINANCIEROS

A. *Gastos ejecutados por dependencias. Año 1987*

B. *Gastos ejecutados por programas. Año 1987*

C. *Gastos ejecutados según el objeto de las erogaciones.
Período 1978-1987*

*Gráfico 1. Gastos ejecutados según el objeto de las erogaciones.
Año 1987*

D. *Evolución de los gastos corrientes por alumno. Período 1970-1987*

*Gráfico 2. Evolución de las erogaciones corrientes, Total de Alumnos
y gasto por alumno. Período 1970-1987 (año base: 1970=100)*

E. *Gasto por alumno por dependencias. Año 1987*

6 GASTOS Y RECURSOS FINANCIEROS

A GASTOS EJECUTADOS POR DEPENDENCIAS. AÑO 1987

(En Australes)

DEPENDENCIAS	TOTAL	Erogaciones Corrientes	Erogaciones de Capital
TOTAL GENERAL	109.890.710	90.073.294	19.817.416
Rectorado	2.393.000	2.381.520	11.480
Direc. General de Administración	1.905.700	1.849.156	56.544
Direc. General de Publicaciones	757.892	757.892	-
Direc. de Construcciones Universit.	2.164.487	2.125.708	38.779
Fac. de Arquitectura	4.375.278	4.298.311	76.967
Fac. de Derecho	5.227.606	5.063.770	163.836
Fac. de Ciencias Económicas	3.549.610	3.408.315	141.295
Fac. de C. Exactas, Físicas y Natur.	7.178.133	6.958.778	219.355
Fac. de Ciencias Médicas	13.337.108	13.282.058	55.050
Fac. de Filosofía y Humanidades	5.412.804	5.319.493	93.311
Fac. de Odontología	3.417.144	3.320.510	96.634
Fac. de Ciencias Químicas	3.556.508	3.372.739	183.769
Fac. de Ciencias Agropecuarias	3.758.876	3.543.767	215.109
Fac. de Matemática, Astron. y Física	2.116.376	2.013.472	102.904
Esc. Superior de Lenguas	1.629.840	1.610.094	19.746
Esc. Sup. de Comercio "M. Belgrano"	3.920.114	3.884.250	35.864
Colegio Nacional de Monserrat	1.969.146	1.937.129	32.017
Hospital Nacional de Clínicas	13.899.894	8.282.842	5.617.052
Hospital Univ. de Maternidad	5.085.186	5.014.673	70.513
Centro de Cálculo	808.340	808.340	-
Observatorio Astronómico	934.858	731.037	203.821
Direc. de Asuntos Estudiantiles	3.224.383	3.223.259	1.124
Laboratorio de Hemoderivados	1.604.915	1.348.791	256.124
Intendencia Ciudad Universitaria	401.572	399.502	2.070
Otras Dependencias	1.945.613	1.822.119	123.494
Créditos comunes a varias dependencias	15.316.327	3.315.769	12.000.558

6 GASTOS Y RECURSOS FINANCIEROS

B GASTOS EJECUTADOS POR PROGRAMAS. AÑO 1987

(En Australes)

	TOTAL	Erogaciones Corrientes	Erogaciones de Capital
TOTAL GENERAL	109.890.710	90.073.294	19.817.416
Servicios Hospitalarios	19.140.336	13.452.771	5.687.565
Educación Secundaria	5.889.260	5.821.379	67.881
Administración	7.914.586	7.805.713	108.873
Educación Superior y Técnica	70.712.673	57.184.607	13.528.066
Investig. Científica y Tecnológica	6.233.855	5.808.824	425.031

(En porcentajes)

	TOTAL	Erogaciones Corrientes	Erogaciones de Capital
TOTAL GENERAL	100.0	82.0	18.0
Servicios Hospitalarios	100.0	70.3	29.7
Educación Secundaria	100.0	98.8	1.2
Administración	100.0	98.6	1.4
Educación Superior y Técnica	100.0	80.9	19.1
Investig. Científica y Tecnológica	100.0	93.2	6.8

6 GASTOS Y RECURSOS FINANCIEROS

C GASTOS EJECUTADOS SEGUN EL OBJETO DE LAS EROGACIONES. PERIODO 1978-1987

(en porcentajes)

CONCEPTO	1978	1979	1980	1981	1982	1983	1984	1985	1986	1987
TOTAL	100.0	100.0	100.0	100.0	100.0	100.0	100.0	100.0	100.0	100.0
EROGACIONES CORRIENTES	91.1	93.0	89.5	91.0	91.8	86.8	92.4	88.8	90.8	82.0
<i>Personal</i>	83.6	86.8	81.8	81.8	80.2	79.1	86.1	77.0	78.5	72.9
<i>Bienes y Servicios No Personales</i>	7.4	6.1	7.4	6.7	9.7	6.8	5.6	9.1	8.9	7.5
<i>Transferencias</i>	0.1	0.1	0.3	2.5	1.9	0.9	0.7	2.7	3.4	1.6
EROGACIONES DE CAPITAL	8.9	7.0	10.5	9.0	8.2	13.2	7.6	11.2	9.2	18.0
<i>Bienes</i>	4.9	2.4	4.1	3.7	3.7	4.4	2.3	2.7	3.6	4.3
<i>Trabajos Públicos</i>	4.0	4.6	6.4	5.3	4.5	8.8	5.3	8.5	5.6	13.7

GRAFICO 1. GASTOS EJECUTADOS SEGUN EL OBJETO DE LAS EROGACIONES. AÑO 1987

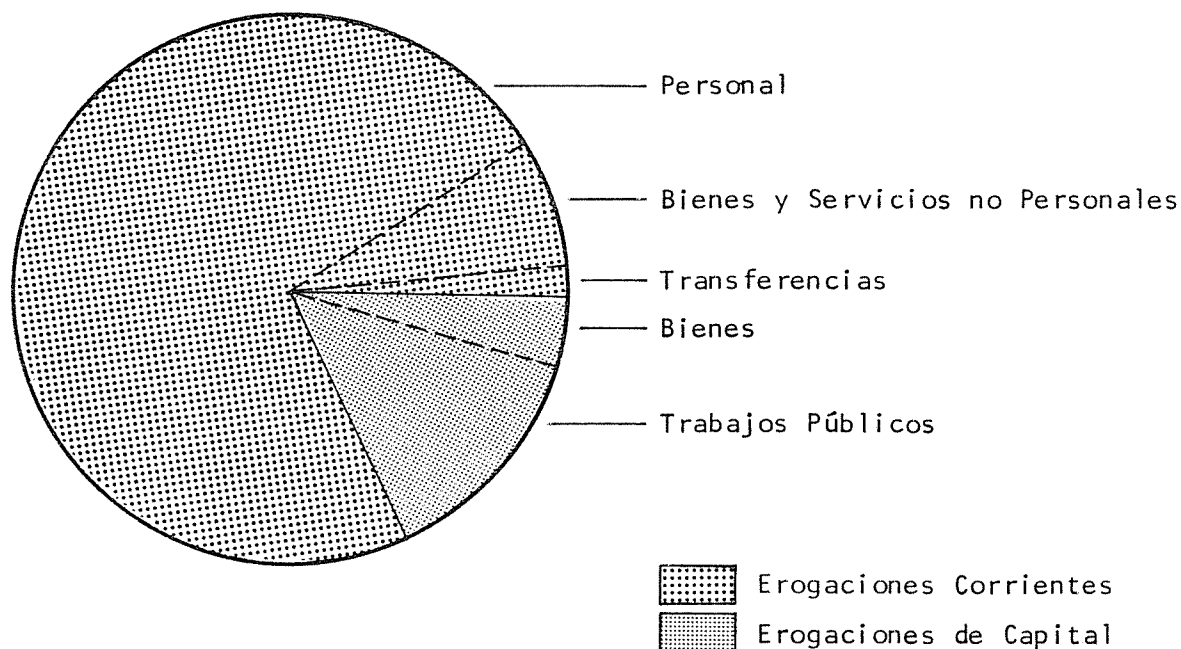

6 GASTOS Y RECURSOS FINANCIEROS

D EVOLUCION DE LOS GASTOS CORRIENTES POR ALUMNO. PERIODO 1970-1987

(a precios constantes - año base: 1970)

AÑO	EROGACIONES CORRIENTES	TOTAL DE ALUMNOS	GASTO POR ALUMNO
1970	100.0	100.0	100.0
1971	123.1	113.9	108.1
1972	99.1	121.1	81.9
1973	144.1	133.8	107.3
1974	170.1	166.3	101.7
1975	145.3	152.7	94.1
1976	67.4	140.9	44.4
1977	75.4	131.4	58.2
1978	101.6	123.7	83.9
1979	108.4	110.8	98.6
1980	145.9	106.0	140.2
1981	131.2	102.6	131.6
1982	77.7	103.0	77.1
1983	91.4	105.3	88.6
1984	104.9	142.4	75.0
1985	94.9	178.9	53.2
1986	98.8	211.3	46.2
1987	112.7	224.3	50.2

6 GASTOS Y RECURSOS FINANCIEROS

GRAFICO 2. EVOLUCION DE LAS EROGACIONES CORRIENTES, TOTAL DE ALUMNOS Y GASTO POR ALUMNO. PERIODO 1970-1987 (año base: 1970=100)

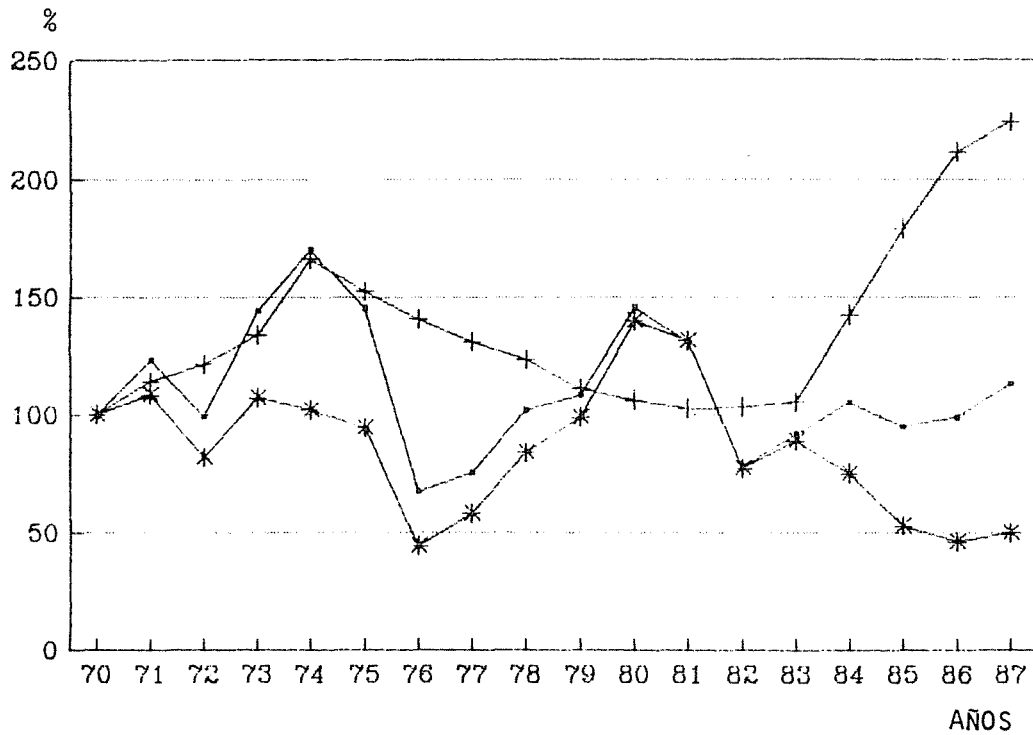

- Erogaciones Corrientes
- +— Total de Alumnos
- *— Gasto por Alumno

6 GASTOS Y RECURSOS FINANCIEROS

E GASTO POR ALUMNO POR DEPENDENCIAS. AÑO 1987 (*)

(En Australes)

DEPENDENCIAS	GASTO POR ALUMNO
Facultad de Arquitectura y Urbanismo	1.123
Facultad de Derecho y Ciencias Sociales	393
Facultad de Ciencias Económicas	498
Facultad de Ciencias Exactas, Físicas y Naturales	988
Facultad de Ciencias Médicas	973
Facultad de Filosofía y Humanidades	892
Facultad de Odontología	1.561
Facultad de Ciencias Químicas	878
Facultad de Ciencias Agropecuarias	3.425
Facultad de Matemática, Astronomía y Física	4.903
Escuela Superior de Lenguas	798

Gasto Promedio en la Universidad	857
----------------------------------	-----

(*) Para el cálculo del Gasto por Alumno se ha tenido en cuenta la ejecución de Gastos Corrientes (erogaciones tanto en personal como en bienes y servicios no personales) de cada dependencia docente, agregándosele, debidamente prorrateada, la de aquéllas que no imparten enseñanza pero que son indispensables por el apoyo que prestan a la actividad académica.