

UNIVERSIDAD NACIONAL DE CORDOBA

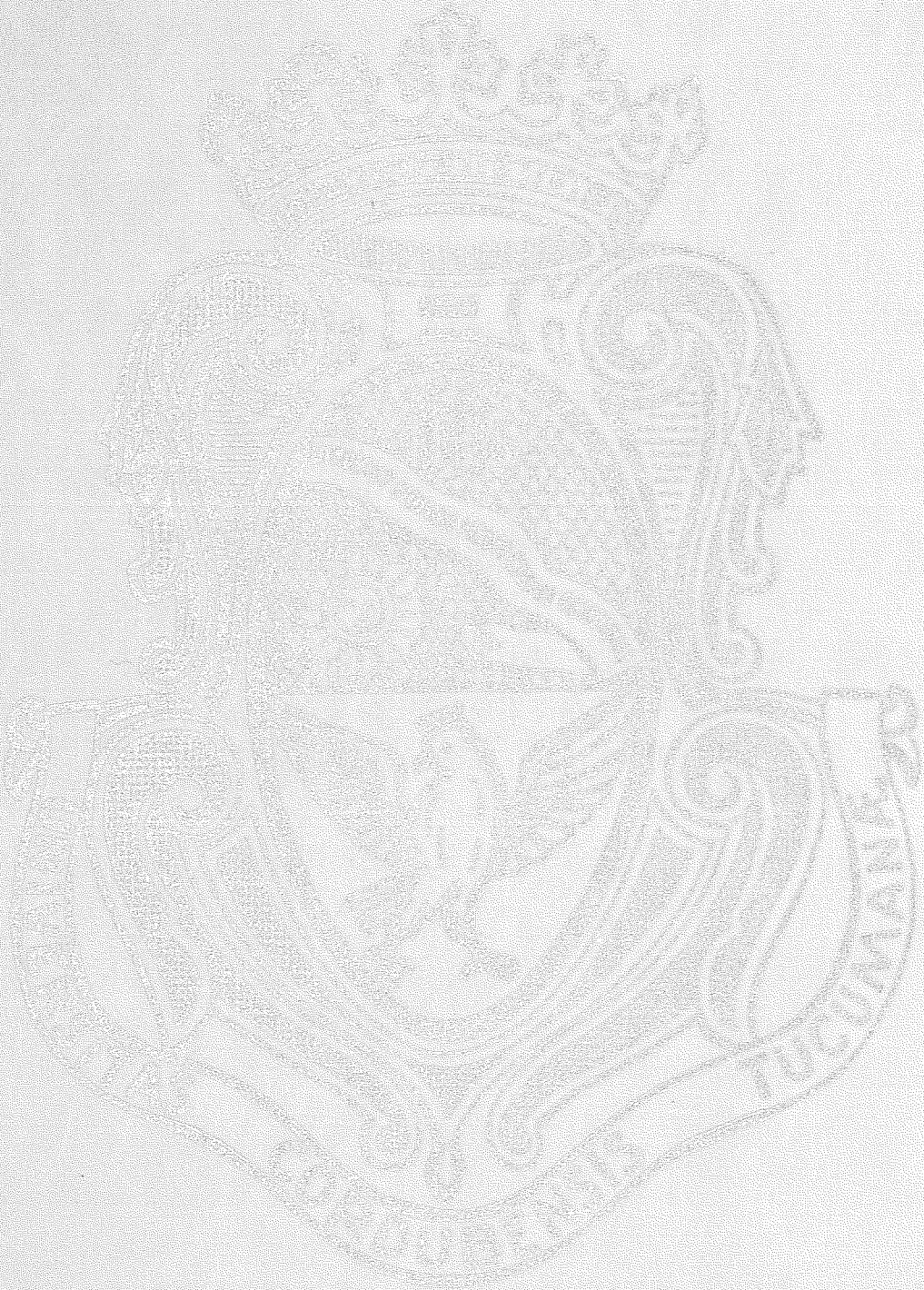

ANUARIO ESTADISTICO

1933

UNIVERSIDAD NACIONAL DE CORDOBA

ANUARIO ESTADISTICO
1986

SECRETARIA DE ASUNTOS ACADEMICOS
DEPARTAMENTO DE ESTADISTICA

I N D I C E

	<i>Página</i>
<i>Presentación</i>	<i>7</i>
<i>Capítulo 1. Universidades Nacionales</i>	<i>9</i>
<i>Capítulo 2. Alumnos Universitarios</i>	<i>27</i>
<i>Capítulo 3. Egresados Universitarios</i>	<i>53</i>
<i>Capítulo 4. Alumnos y Egresados de Niveles Medio y Terciario</i>	<i>69</i>
<i>Capítulo 5. Personal</i>	<i>81</i>
<i>Capítulo 6. Gastos y Recursos Financieros</i>	<i>93</i>

Es ésta una nueva entrega del Anuario Estadístico de la Universidad Nacional de Córdoba correspondiente al año 1986 y que ha sido preparado, como en años anteriores, por el Departamento de Estadística dependiente de la Secretaría de Asuntos Académicos. Contiene información estadística correspondiente a la última década y referente a alumnos y egresados universitarios de nivel superior, terciario y medio, así como datos sobre personal docente y no docente y sobre gastos y recursos financieros.

Quienes estén interesados en ampliar la información contenida en esta publicación, podrán hacerlo dirigiéndose a Obispo Trejo 242, piso segundo de la ciudad de Córdoba o al teléfono 051-39864.

Diciembre 1987

CAPITULO I
UNIVERSIDADES NACIONALES

CAPITULO 1. UNIVERSIDADES NACIONALES

A. *Total de Alumnos por áreas de estudio. Año 1986*

B. *Total de Alumnos. Período 1977-1986*

Gráfico 1. Evolución del Total de Alumnos. Período 1977-1986

*Gráfico 2. Total de Alumnos por áreas de estudio. Año 1986
(en porcentajes)*

C. *Nuevos Inscriptos por áreas de estudio. Año 1986*

D. *Nuevos Inscriptos. Período 1977-1986*

Gráfico 3. Evolución de los Nuevos Inscriptos. Período 1977-1986

*Gráfico 4. Nuevos Inscriptos por áreas de estudio. Año 1986
(en porcentajes)*

E. *Egresados por áreas de estudio. Año 1985*

F. *Egresados. Período 1976-1985*

G. *Presupuesto total por Universidad. Período 1977-1986*

1 UNIVERSIDADES NACIONALES

A TOTAL DE ALUMNOS POR AREAS DE ESTUDIO. AÑO 1986

UNIVERSIDADES	TOTAL	Ciencias Básicas	Ciencias Sociales	Ciencias Médicas	Humanidades
TOTAL	643.691	234.545	192.992	75.839	80.315
Univ. Nac. de Buenos Aires	215.098*	52.494	58.700	22.563	21.341
Univ. Nac. de Catamarca	2.739	961	696	164	918
Univ. Nac. del Centro	4.190	2.765	968	-	457
Univ. Nac. del Comahue	7.710	2.345	3.313	-	2.052
Univ. Nac. de Córdoba	69.871	19.755	26.716	14.646	8.754
Univ. Nac. de Cuyo	19.094	2.401	8.004	2.939	5.750
Univ. Nac. de Entre Ríos	3.971	1.193	2.492	80	206
Univ. Nac. de Jujuy	2.588	863	1.106	-	619
Univ. Nac. de La Pampa	2.836	1.379	647	-	810
Univ. Nac. de La Patagonia	3.566	2.230	837	42	457
Univ. Nac. de La Plata	59.497	23.774	12.910	11.559	11.254
Univ. Nac. del Litoral	14.237	5.358	7.823	176	880
Univ. Nac. de Lomas de Zamora	17.454	2.497	10.196	-	4.761
Univ. Nac. de Luján	2.061	702	931	-	428
Univ. Nac. de Mar del Plata	15.776	4.747	9.115	984	930
Univ. Nac. de Misiones	6.014	2.264	2.729	60	961
Univ. Nac. del Nordeste	32.145	9.965	13.785	6.663	1.732
Univ. Nac. de Río Cuarto	5.585	2.218	1.642	50	1.675
Univ. Nac. de Rosario	39.729	11.856	13.138	7.840	6.895
Univ. Nac. de Salta	9.087	4.344	2.579	764	1.400
Univ. Nac. de San Juan	8.477	5.108	1.990	-	1.379
Univ. Nac. de San Luis	7.102	4.883	381	150	1.688
Univ. Nac. de Santiago del Estero	2.050	1.301	578	138	33
Univ. Nac. del Sur	6.090	4.370	1.003	-	717
Univ. Tecnológica Nacional	55.490	55.490	-	-	-
Univ. Nac. de Tucumán	31.234	9.282	10.713	7.021	4.218

FUENTE: Dirección Nacional de Asuntos Universitarios

* El Total incluye 60.000 alumnos del Ciclo Básico Común

1 UNIVERSIDADES NACIONALES

UNIVERSIDADES	1977	1978	1979
TOTAL	406.753	398.623	396.227
Univ. Nac. de Buenos Aires	181.417	187.000	189.413
Univ. Nac. de Catamarca	1.300	1.411	1.527
Univ. Nac. del Centro de la Pcia. de Bs.As.	1.948	2.164	2.283
Univ. Nac. del Comahue	2.220	2.286	2.644
Univ. Nac. de Córdoba	43.463	40.923	36.626
Univ. Nac. de Cuyo	8.632	7.544	7.693
Univ. Nac. de Entre Ríos	1.907	1.917	2.094
Univ. Nac. de Jujuy	877	980	1.183
Univ. Nac. de La Pampa	1.778	1.484	1.541
Univ. Nac. de La Patagonia	732	788	643
Univ. Nac. de La Plata	36.648	32.617	31.797
Univ. Nac. del Litoral	9.872	9.537	8.542
Univ. Nac. de Lomas de Zamora	2.845	3.265	3.385
Univ. Nac. de Luján	1.374	1.626	1.866
Univ. Nac. de Mar del Plata	6.100	5.608	5.451
Univ. Nac. de Misiones	1.187	1.367	1.752
Univ. Nac. del Nordeste	17.211	17.024	15.857
Univ. Nac. de Río Cuarto	3.039	2.841	2.978
Univ. Nac. de Rosario	23.943	22.040	20.248
Univ. Nac. de Salta	3.155	3.371	3.715
Univ. Nac. de San Juan	4.048	4.033	4.072
Univ. Nac. de San Luis	2.624	3.013	3.362
Univ. Nac. de Santiago del Estero	1.028	946	1.136
Univ. Nac. del Sur	5.384	4.065	4.729
Univ. Tecnológica Nacional	26.240	23.473	24.262
Univ. Nac. de Tucumán	17.781	17.300	17.428

FUENTE: Dirección Nacional de Asuntos Universitarios

B TOTAL DE ALUMNOS. PERIODO 1977-1986

1980	1981	1982	1983	1984	1985	1986
301.812	303.041	317.336	339.255	434.873	591.836	643.691
94.975	95.278	102.941	109.898	140.841	212.676	215.098
1.731	1.711	1.833	2.265	2.796	3.126	2.739
2.343	2.586	2.874	3.125	3.591	4.145	4.190
2.942	3.260	3.655	4.250	5.268	6.199	7.710
35.062	33.927	34.060	34.833	47.086	59.173	69.871
7.996	8.785	9.473	10.577	11.289	16.671	19.094
1.908	2.128	2.299	2.623	2.923	3.593	3.971
1.500	1.386	1.523	1.726	1.898	2.475	2.588
1.675	1.973	2.212	2.401	2.471	3.218	2.836
1.028	1.813	1.654	1.746	1.889	2.977	3.566
32.393	31.940	33.300	34.084	42.773	51.134	59.497
8.875	8.748	8.855	9.893	11.411	14.504	14.237
3.843	3.973	4.615	5.450	9.090	13.669	17.454
-	-	-	-	1.300	2.700	2.061
5.435	5.712	5.888	5.883	8.131	12.662	15.776
2.109	2.308	2.629	3.282	4.048	5.563	6.014
16.552	15.136	16.356	16.433	22.490	28.766	32.145
3.323	3.598	4.282	4.773	5.212	5.577	5.585
19.321	18.550	17.271	18.466	26.648	34.919	39.729
3.857	4.043	4.274	4.847	6.297	8.712	9.087
4.425	4.843	5.349	5.514	7.128	8.503	8.477
3.618	3.901	4.315	5.105	5.402	6.209	7.102
1.187	1.160	1.124	1.619	1.711	1.747	2.050
4.578	4.682	4.897	5.077	5.478	6.022	6.090
23.485	23.981	25.673	28.591	34.940	47.689	55.490
17.651	17.619	15.984	16.794	22.762	29.207	31.234

1 UNIVERSIDADES NACIONALES

GRAFICO 1. EVOLUCION DEL TOTAL DE ALUMNOS. PERIODO 1977-1986



GRAFICO 2. TOTAL DE ALUMNOS POR AREAS DE ESTUDIO. AÑO 1986 (en porcentajes) (*)



(*) No están incluidos los 60.000 alumnos del Ciclo Básico de la Universidad Nacional de Buenos Aires pues aún no han optado por ninguna carrera.

1 UNIVERSIDADES NACIONALES

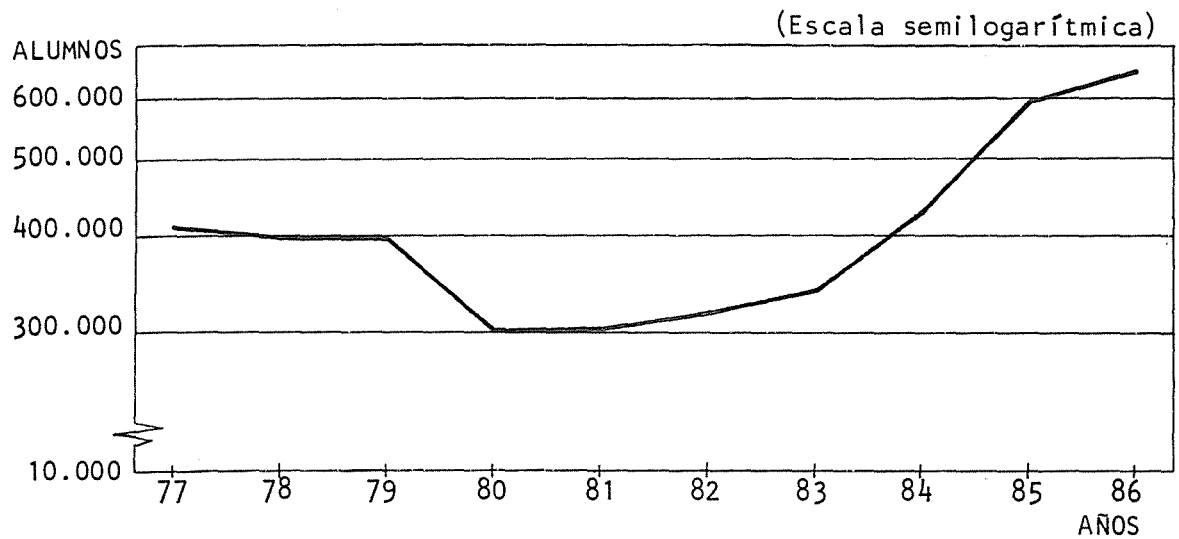
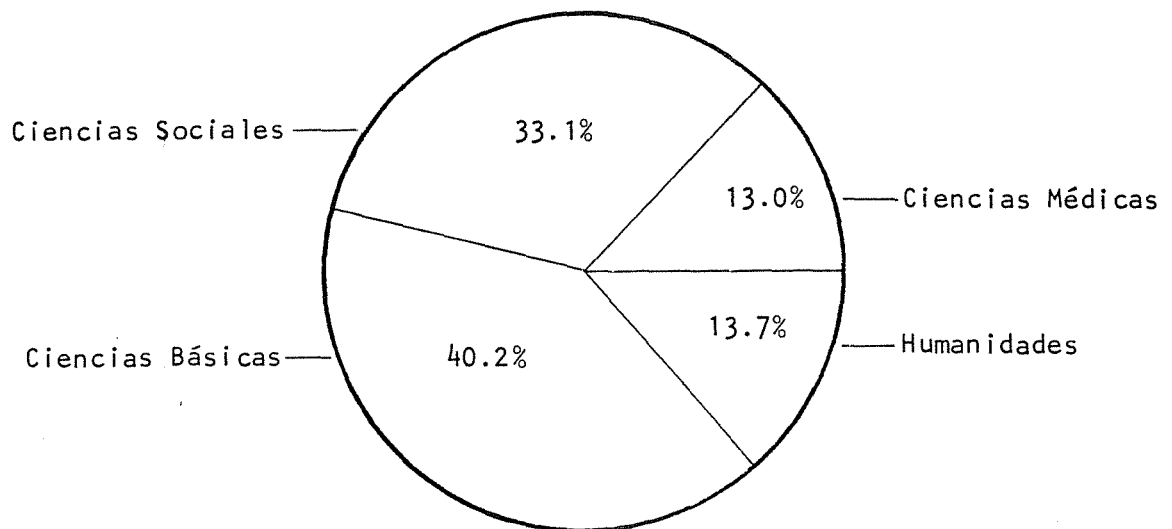
C NUEVOS INSCRIPTOS POR AREAS DE ESTUDIO. AÑO 1986

UNIVERSIDADES	TOTAL	Ciencias Básicas	Ciencias Sociales	Ciencias Médicas	Humanidades
TOTAL	180.338	71.677	54.864	24.613	29.184
Univ. Nac. de Buenos Aires	52.459	18.689	16.074	8.856	8.840
Univ. Nac. de Catamarca	793	246	220	78	249
Univ. Nac. del Centro	1.138	809	191	-	138
Univ. Nac. del Comahue	3.385	967	1.373	-	1.045
Univ. Nac. de Córdoba	19.761	4.802	6.891	4.744	3.324
Univ. Nac. de Cuyo	6.586	636	3.092	971	1.887
Univ. Nac. de Entre Ríos	1.312	440	796	21	55
Univ. Nac. de Jujuy	853	225	313	-	315
Univ. Nac. de La Pampa	796	413	144	-	239
Univ. Nac. de La Patagonia	1.605	973	405	26	201
Univ. Nac. de La Plata	11.249*	3.893	1.417	2.771	3.168
Univ. Nac. del Litoral	3.404	1.223	1.877	64	240
Univ. Nac. de Lomas de Zamora	3.706	507	2.579	-	620
Univ. Nac. de Luján	947	255	437	-	255
Univ. Nac. de Mar del Plata	4.258	1.212	2.191	565	290
Univ. Nac. de Misiones	2.420	1.010	936	31	443
Univ. Nac. del Nordeste	11.251	3.086	5.207	2.052	906
Univ. Nac. de Río Cuarto	2.007	652	512	111	732
Univ. Nac. de Rosario	12.929	3.293	4.460	2.042	3.134
Univ. Nac. de Salta	3.327	1.755	734	286	552
Univ. Nac. de San Juan	2.094	1.361	409	-	324
Univ. Nac. de San Luis	1.839	1.128	106	33	572
Univ. Nac. de Santiago del Estero	630	278	265	54	33
Univ. Nac. del Sur	1.208	866	222	-	120
Univ. Tecnológica Nacional	20.514	20.514	-	-	-
Univ. Nac. de Tucumán	9.867	2.444	4.013	1.908	1.502

FUENTE: Dirección Nacional de Asuntos Universitarios

* Faltan Datos para la Fac. de Derecho

1 UNIVERSIDADES NACIONALES

UNIVERSIDADES	1977	1978	1979
TOTAL	43.710	48.427	49.672
Univ. Nac. de Buenos Aires	13.312	13.127	12.552
Univ. Nac. de Catamarca	265	383	682
Univ. Nac. del Centro de la Pcia. de Bs. As.	413	674	612
Univ. Nac. del Comahue	422	771	863
Univ. Nac. de Córdoba	4.538	5.870	4.744
Univ. Nac. de Cuyo	1.314	1.452	1.651
Univ. Nac. de Entre Ríos	378	483	619
Univ. Nac. de Jujuy	203	374	443
Univ. Nac. de La Pampa	390	360	444
Univ. Nac. de La Patagonia	169	201	173
Univ. Nac. de La Plata	4.928	4.143	4.454
Univ. Nac. del Litoral	1.234	1.499	1.596
Univ. Nac. de Lomas de Zamora	714	729	805
Univ. Nac. de Luján	157	479	482
Univ. Nac. de Mar del Plata	805	902	986
Univ. Nac. de Misiones	238	505	754
Univ. Nac. del Nordeste	2.059	2.407	2.903
Univ. Nac. de Río Cuarto	603	757	787
Univ. Nac. de Rosario	3.007	3.069	2.849
Univ. Nac. de Salta	497	1.021	1.199
Univ. Nac. de San Juan	641	920	936
Univ. Nac. de San Luis	423	739	889
Univ. Nac. de Santiago del Estero	317	351	400
Univ. Nac. del Sur	544	612	855
Univ. Tecnológica Nacional	4.246	4.279	4.577
Univ. Nac. de Tucumán	1.893	2.320	2.417

FUENTE: Dirección Nacional de Asuntos Universitarios

D NUEVOS INSCRIPTOS. PERIODO 1977-1986

1980	1981	1982	1983	1984	1985	1986
50.377	50.400	55.887	65.074	132.246	215.820	180.338
12.146	11.765	12.719	15.647	42.757	81.855	52.459
575	525	580	738	1.036	1.334	793
581	647	841	718	1.011	1.363	1.138
943	1.120	1.210	1.497	2.015	2.341	3.385
5.095	5.170	5.169	6.451	16.911	21.985	19.761
1.825	2.179	2.222	2.434	2.731	7.472	6.586
586	676	682	760	794	1.243	1.312
356	518	484	582	623	1.095	853
445	550	675	688	664	1.354	796
218	416	478	471	642	1.507	1.605
4.322	3.910	4.281	4.379	10.147	12.061	11.249
1.666	1.619	1.865	2.071	3.129	4.810	3.404
886	798	1.303	1.700	2.405	4.169	3.706
-	-	-	-	1.300	1.400	947
1.122	1.182	1.373	1.434	1.988	2.408	4.258
773	771	969	1.153	1.514	2.558	2.420
3.137	2.615	3.252	3.473	6.909	12.941	11.251
962	1.024	1.325	1.388	1.269	1.916	2.007
2.784	2.785	2.872	3.849	8.439	13.052	12.929
1.183	994	1.012	1.429	2.400	4.006	3.327
1.150	1.184	1.291	1.488	2.131	2.849	2.094
890	1.034	1.229	1.389	1.420	1.656	1.839
353	279	297	614	489	561	630
896	888	1.084	1.110	1.230	1.289	1.208
4.823	5.264	5.968	6.443	11.720	18.126	20.514
2.660	2.487	2.706	3.168	6.572	10.469	9.867

1 UNIVERSIDADES NACIONALES

GRAFICO 3. EVOLUCION DE LOS NUEVOS INSCRIPTOS. PERIODO 1977-1986



GRAFICO 4. NUEVOS INSCRIPTOS POR AREAS DE ESTUDIO. AÑO 1986 (en porcentajes)



1 UNIVERSIDADES NACIONALES

E EGRESADOS POR AREAS DE ESTUDIO. AÑO 1985

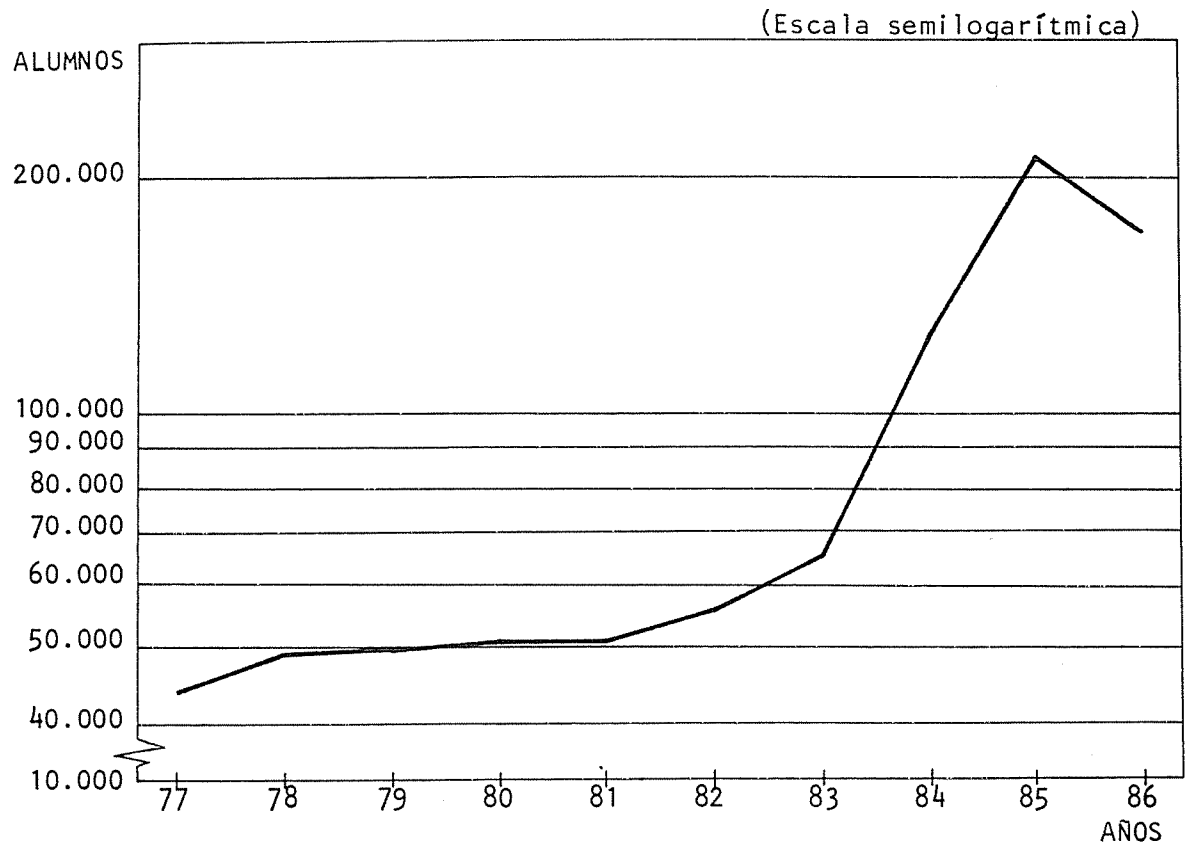
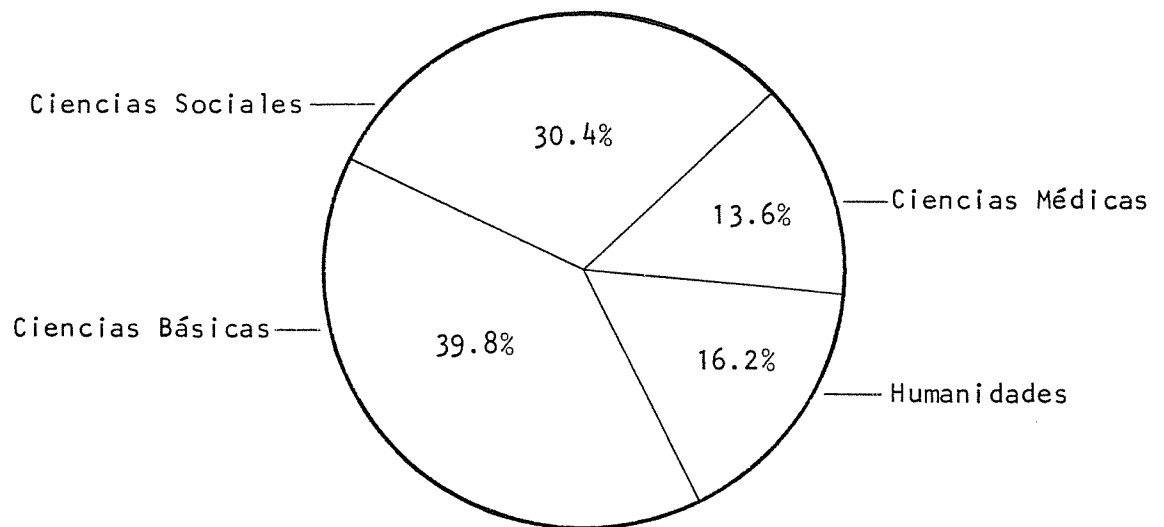
UNIVERSIDADES	TOTAL	Ciencias Básicas	Ciencias Sociales	Ciencias Médicas	Humanidades
TOTAL	30.570	10.908	10.265	6.333	3.065
Univ. Nac. de Buenos Aires	12.430	3.249	5.668	2.693	820
Univ. Nac. de Catamarca	88	24	29	5	30
Univ. Nac. del Centro	271	130	61	-	80
Univ. Nac. del Comahue	266	95	72	-	99
Univ. Nac. de Córdoba	3.546	1.038	1.023	1.049	436
Univ. Nac. de Cuyo	916	81	160	200	475
Univ. Nac. de Entre Ríos	128	30	70	-	28
Univ. Nac. de Jujuy	23	10	13	-	-
Univ. Nac. de La Pampa	204	70	63	-	71
Univ. Nac. de La Patagonia	59	39	15	3	2
Univ. Nac. de La Plata	3.312	1.231	723	1.063	295
Univ. Nac. del Litoral	800	308	430	25	37
Univ. Nac. de Lomas de Zamora	232	64	162	-	6
Univ. Nac. de Luján	61	45	15	-	2
Univ. Nac. de Mar del Plata	486	235	179	19	53
Univ. Nac. de Misiones	142	48	76	3	15
Univ. Nac. del Nordeste	1.148	352	360	366	70
Univ. Nac. de Río Cuarto	283	151	60	6	66
Univ. Nac. de Rosario	1.803	618	549	499	137
Univ. Nac. de Salta	151	71	39	17	24
Univ. Nac. de San Juan	380	224	79	-	77
Univ. Nac. de San Luis	424	316	15	24	69
Univ. Nac. de Santiago del Estero	60	47	8	5	-
Univ. Nac. del Sur	462	367	55	-	40
Univ. Tecnológica Nacional	1.596	1.596	-	-	-
Univ. Nac. de Tucumán	1.299	469	341	356	133

FUENTE: Dirección Nacional de Asuntos Universitarios

1 UNIVERSIDADES NACIONALES

UNIVERSIDADES	1976	1977	1978
TOTAL	29.327	26.555	27.553
Univ. Nac. de Buenos Aires	13.483	11.107	11.283
Univ. Nac. de Catamarca	95	127	137
Univ. Nac. del Centro de la Pcia. de Bs. As.,	141	147	145
Univ. Nac. del Comahue	162	126	132
Univ. Nac. de Córdoba	4.298	3.528	4.355
Univ. Nac. de Cuyo	314	492	490
Univ. Nac. de Entre Ríos	70	97	74
Univ. Nac. de Jujuy	9	6	10
Univ. Nac. de La Pampa	151	142	154
Univ. Nac. de La Patagonia	18	22	27
Univ. Nac. de La Plata	3.386	3.091	3.072
Univ. Nac. del Litoral	761	777	826
Univ. Nac. de Lomas de Zamora	-	-	38
Univ. Nac. de Luján	39	102	90
Univ. Nac. de Mar del Plata	387	332	341
Univ. Nac. de Misiones	18	35	8
Univ. Nac. del Nordeste	750	743	770
Univ. Nac. de Río Cuarto	219	162	249
Univ. Nac. de Rosario	1.536	1.637	1.738
Univ. Nac. de Salta	63	93	118
Univ. Nac. de San Juan	209	319	278
Univ. Nac. de San Luis	297	393	235
Univ. Nac. de Santiago del Estero	9	16	28
Univ. Nac. del Sur	578	573	504
Univ. Tecnológica Nacional	1.278	1.411	1.447
Univ. Nac. de Tucumán	1.056	1.077	1.004

FUENTE: Dirección Nacional de Asuntos Universitarios

F EGRESADOS. PERIODO 1976-1985

1979	1980	1981	1982	1983	1984	1985
28.466	26.254	26.965	26.256	27.449	27.621	30.570
11.645	9.623	9.986	9.647	10.843	10.020	12.430
165	104	100	107	100	44	88
151	158	193	185	202	287	271
139	178	128	187	191	268	266
4.167	3.790	4.095	3.901	3.492	3.613	3.546
506	689	643	673	892	843	916
83	79	98	83	111	181	128
20	18	24	21	32	14	23
139	111	147	153	129	229	204
49	36	72	36	60	64	59
3.734	3.623	3.226	3.069	3.010	3.000	3.312
699	736	710	704	693	719	800
53	99	150	119	218	231	232
-	-	-	-	-	-	61
412	334	411	312	382	472	486
62	69	61	97	86	75	142
883	1.137	1.014	1.193	1.246	1.301	1.148
209	195	278	260	202	224	283
1.586	1.730	1.865	1.714	1.672	1.797	1.803
124	135	202	165	212	241	151
286	260	263	231	240	354	380
292	280	286	284	301	346	424
42	47	59	36	64	17	60
528	500	535	520	501	416	462
1.345	1.129	1.243	1.395	1.363	1.483	1.596
1.147	1.194	1.176	1.164	1.207	1.382	1.299

1 UNIVERSIDADES NACIONALES

UNIVERSIDADES	1977	1978	1979
TOTAL	282.7	390.6	407.8
Univ. Nac. de Buenos Aires	58.0	81.6	88.0
Univ. Nac. de Catamarca	2.5	4.2	3.9
Univ. Nac. del Centro de la Pcia. de Bs.As.	2.8	3.9	4.1
Univ. Nac. del Comahue	5.6	7.8	7.3
Univ. Nac. de Córdoba	33.1	42.4	43.1
Univ. Nac. de Cuyo	14.5	20.0	21.7
Univ. Nac. de Entre Ríos	2.5	3.3	3.1
Univ. Nac. de Jujuy	2.3	3.0	3.4
Univ. Nac. de La Pampa	4.4	5.6	5.3
Univ. Nac. de La Patagonia	1.7	2.2	2.0
Univ. Nac. de La Plata	21.5	30.3	31.8
Univ. Nac. del Litoral	9.2	12.6	13.6
Univ. Nac. de Lomas de Zamora	1.4	1.9	3.0
Univ. Nac. de Luján	1.7	2.5	2.8
Univ. Nac. de Mar del Plata	6.2	8.9	8.6
Univ. Nac. de Misiones	3.6	5.3	6.1
Univ. Nac. del Nordeste	12.0	16.5	17.0
Univ. Nac. de Río Cuarto	5.9	8.3	8.7
Univ. Nac. de Rosario	22.6	30.6	32.9
Univ. Nac. de Salta	5.1	6.7	7.0
Univ. Nac. de San Juan	12.0	15.9	16.7
Univ. Nac. de San Luis	6.6	9.7	10.3
Univ. Nac. de Santiago del Estero	2.3	3.3	3.1
Univ. Nac. del Sur	7.3	12.0	11.4
Univ. Tecnológica Nacional	17.3	24.5	23.7
Univ. Nac. de Tucumán	20.6	27.6	29.2

FUENTE: Dirección Nacional de Asuntos Universitarios

G PRESUPUESTO TOTAL POR UNIVERSIDAD. PERIODO 1977-1986

(En millones de Australes de Diciembre 1986)

1980	1981	1982	1983	1984	1985	1986
534.6	376.8	182.4	234.2	372.6	360.7	405.6
120.0	86.4	39.3	46.8	82.5	80.3	95.1
4.8	3.4	1.7	1.9	3.1	3.9	4.3
5.1	3.6	2.3	3.0	4.5	4.8	5.5
9.7	6.7	3.6	4.7	6.9	8.7	9.7
56.8	38.5	19.7	25.9	38.8	35.7	39.0
27.5	18.3	8.9	11.2	18.4	18.1	19.1
3.9	2.8	1.2	1.7	2.7	3.3	3.8
3.7	2.7	1.4	2.0	3.1	3.0	3.1
6.4	4.5	2.0	2.5	3.6	4.7	3.9
7.5	5.5	2.8	5.1	6.2	5.9	6.7
39.6	29.6	15.9	19.7	30.3	25.9	29.4
17.2	12.0	6.1	7.2	11.9	11.1	12.2
3.4	2.3	1.6	2.8	3.4	4.4	5.1
3.3	-	-	-	1.7	3.1	3.5
11.7	8.3	3.9	5.5	8.6	7.6	8.1
7.2	5.0	2.5	3.3	5.1	5.5	6.2
21.5	15.3	7.8	10.1	15.4	14.7	16.0
10.6	7.6	3.7	4.4	7.0	6.2	6.8
43.4	30.9	13.6	18.7	27.5	26.4	27.0
9.0	6.2	3.3	4.7	7.0	6.9	7.1
21.2	13.4	7.0	8.9	14.7	14.4	17.6
12.8	9.5	4.7	5.6	8.7	8.6	9.5
3.9	2.8	1.4	1.7	3.1	3.0	3.3
14.4	12.2	4.8	6.2	10.5	9.5	10.6
32.6	23.9	11.2	14.8	24.3	23.6	28.3
37.4	25.4	12.0	15.8	23.6	21.4	24.7

CAPITULO 2
ALUMNOS UNIVERSITARIOS

CAPITULO 2. ALUMNOS UNIVERSITARIOS

- A. *Total de Alumnos y Nuevos Inscritos por dependencias, según carrera y sexo. Año 1986*
- B. *Total de Alumnos por dependencias, según áreas de estudio. Período 1977-1986*
- C. *Nuevos Inscritos por dependencias, según áreas de estudio. Período 1977-1986*
 - Gráfico 1. Evolución del Total de Alumnos y Nuevos Inscritos. Período 1977-1986*
 - Gráfico 2. Evolución del Total de Alumnos por áreas de estudio. Período 1977-1986*
- D. *Total de Alumnos y Nuevos Inscritos por dependencias, según lugar de residencia estable y sexo. Año 1986*
- E. *Total de Alumnos por dependencias, según estado civil. Año 1986*
- F. *Total de Alumnos por dependencias, según áreas de estudio y situación de trabajo. Año 1986*
- G. *Total de Alumnos por dependencias, según nacionalidad. Año 1986*
- H. *Total de Alumnos por áreas de estudio, según edad y sexo. Año 1986*

2 ALUMNOS UNIVERSITARIOS

A TOTAL DE ALUMNOS Y NUEVOS INSCRIPTOS POR DEPENDENCIAS, SEGUN CARRERA Y SEXO.
AÑO 1986

AREAS - Carreras	TOTAL DE ALUMNOS		NUEVOS INSCRIPTOS	
	TOTAL	Varones	TOTAL	Varones
TOTAL UNIVERSIDAD	69.871	35.621	19.761	9.385
AREA CIENCIAS BASICAS Y TECNOLOGICAS	19.755	12.866	4.802	2.960
FAC. DE ARQUITECTURA	4.025	2.435	940	609
FAC. DE C. EXACTAS, FISICAS Y NATURALES	9.714	7.836	1.784	1.432
<i>CIENCIAS EXACTAS</i>	<i>8.698</i>	<i>7.089</i>	<i>1.525</i>	<i>1.238</i>
Ing. Civil	2.699	2.372	351	310
Ing. Mecánico Electricista	903	886	162	159
Ing. Electricista Electrónico	2.442	2.287	434	408
Ing. Mecánico Aeronáutico	654	628	161	157
Ing. Agrimensor	244	198	25	23
Ciencias Geológicas	448	347	87	75
Ciencias Biológicas	892	283	239	93
Prof. en Ciencias Naturales	416	88	66	11
<i>INSTITUTO TECNICO UNIVERSITARIO</i>	<i>1.016</i>	<i>747</i>	<i>259</i>	<i>198</i>
Químico Industrial	395	208	104	59
Constructor	446	368	108	90
Mecánico Electricista	117	116	36	36
Técnico Vial	58	55	11	11
FAC. DE CIENCIAS QUIMICAS	4.063	1.141	1.460	465
Ciclo Básico	2.155	702	1.347	448
Lic. en Química	101	44	2	-
Lic. en Química Farmacéutica	841	178	102	15
Lic. en Bioquímica Clínica	940	207	9	2
Lic. en Química Orgánica	4	2	-	-
Lic. en Química Biológica	12	2	-	-
Lic. en Físico-Química	10	6	-	-
FAC. DE MATEMATICA, ASTRONOMIA Y FISICA	450	287	165	95
Lic. en Matemática	127	59	40	18
Lic. en Astronomía	98	61	46	27
Lic. en Física	225	167	79	50
FAC. DE CIENCIAS AGROPECUARIAS	1.503	1.167	453	359

AREAS - Carreras	TOTAL DE ALUMNOS		NUEVOS INSCRIPTOS	
	TOTAL	Varones	TOTAL	Varones
AREA CIENCIAS SOCIALES	26.482	14.457	6.855	3.593
FAC. DE DERECHO Y CIENCIAS SOCIALES	16.366	8.238	4.766	2.327
<i>DERECHO</i>	13.892	7.374	3.707	1.941
Abogacía	13.892	7.374	3.707	1.941
<i>ESC. DE TRABAJO SOCIAL</i>	916	78	394	33
Lic. en Trabajo Social	916	78	394	33
<i>ESC. DE CIENCIAS DE LA INFORMACION</i>	1.558	786	665	353
Lic. en Ciencias de la Información	25	9	-	-
Lic. en Ciencias de la Comunicación	1.533	777	665	353
FAC. DE CIENCIAS ECONOMICAS	10.116	6.219	2.089	1.266
Ciclo Básico	421	274	-	-
Contador Público	7.636	4.630	1.581	929
Lic. en Economía	592	415	153	109
Lic. en Administración	1.467	900	355	228
AREA CIENCIAS MEDICAS	14.646	6.299	4.744	1.958
FAC. DE CIENCIAS MEDICAS	12.661	5.485	4.055	1.664
<i>MEDICINA</i>	8.558	4.603	2.342	1.210
Médico Cirujano	8.558	4.603	2.342	1.210
<i>ESC. DE AUXILIARES DE LA MEDICINA</i>	846	293	408	151
Técnico en Laboratorio	179	31	83	18
Técnico en Radiología	667	262	325	133
<i>ESC. DE KINESIOLOGIA Y FISIOTERAPIA</i>	2.093	517	953	261
Fisioterapeuta	2.093	517	953	261
<i>ESC. DE FONOAUDIOLOGIA</i>	178	2	74	-
Fonoaudiología	178	2	74	-
<i>ESC. DE ENFERMERIA</i>	420	45	133	24
Lic. en Enfermería	420	45	133	24
<i>ESC. DE NUTRICION</i>	566	25	145	18
Nutricionista-Dietista	234	4	-	-
Lic. en Nutrición	332	21	145	18
FAC. DE ODONTOLOGIA	1.985	814	689	294

AREAS - Carreras	TOTAL DE ALUMNOS		NUEVOS INSCRIPTOS	
	TOTAL	Varones	TOTAL	Varones
AREA HUMANIDADES	8.988	1.999	3.360	874
FAC. DE FILOSOFIA Y HUMANIDADES	6.819	1.764	2.532	731
Filosofía	305	165	88	55
Letras Clásicas	65	25	9	5
Letras Modernas	519	96	141	22
Historia	671	204	134	53
Ciencias de la Educación	597	92	197	31
Psicología	2.964	675	1.444	383
Bibliotecario	140	12	18	1
Archivero	94	28	18	4
Prof. en Perfeccionamiento Instrumental	47	7	6	1
Lic. en Perfeccionamiento Instrumental	72	16	19	4
Prof. en Composición	82	52	14	10
Lic. en Composición	292	196	109	73
Prof. Superior en Educación Musical	137	35	27	8
Ciclo Básico Artes	478	114	304	81
Lic. en Pintura	158	23	3	-
Lic. en Escultura	55	8	-	-
Prof. Superior de Artes Plásticas	92	9	1	-
Lic. en Grabado	51	7	-	-
ESC. SUPERIOR DE LENGUAS	2.169	235	828	143
Lic. en Lengua y Literatura Castellana	1	-	-	-
Prof. de Castellano, Literatura y Latín	249	22	74	10
Ciclo Básico de Inglés	926	128	593	106
Lic. en Lengua y Literatura Inglesa	1	-	-	-
Traductorado de Inglés	106	5	1	-
Prof. Superior de Inglés	437	21	-	-
Ciclo Básico de Francés	142	15	81	11
Lic. en Lengua y Literatura Francesa	2	-	2	-
Traductorado de Francés	15	1	-	-
Prof. Superior de Francés	83	5	-	-
Ciclo Básico de Italiano	60	5	41	4
Traductorado de Italiano	6	-	-	-
Prof. Superior de Italiano	26	1	-	-
Ciclo Básico de Alemán	70	22	36	12
Traductorado de Alemán	12	3	-	-
Prof. Superior de Alemán	33	7	-	-

2 ALUMNOS UNIVERSITARIOS

AREAS	1977	1978	1979
TOTAL UNIVERSIDAD	43.463	40.923	36.626
AREA CIENCIAS BASICAS Y TECNOLOGICAS	13.165	12.870	11.814
FAC. DE ARQUITECTURA	2.592	2.453	1.992
FAC. DE C. EXACTAS, FISICAS Y NATURALES	6.565	6.542	6.313
<i>Ciencias Exactas</i>	6.023	5.972	5.669
<i>Instituto Técnico Universitario</i>	542	570	644
FAC. DE CIENCIAS QUIMICAS	2.379	2.167	1.852
FAC. DE MATEMATICA, ASTRONOMIA Y FISICA	209	211	223
FAC. DE CIENCIAS AGROPECUARIAS	1.420	1.497	1.434
AREA CIENCIAS SOCIALES	12.438	12.128	10.558
FAC. DE DERECHO Y CIENCIAS SOCIALES	6.742	6.220	5.323
<i>Derecho</i>	6.042	5.489	4.595
<i>Trabajo Social</i>	151	211	198
<i>Ciencias de la Información</i>	549	520	530
FAC. DE CIENCIAS ECONOMICAS	5.696	5.908	5.235
AREA CIENCIAS MEDICAS	13.914	12.038	10.435
FAC. DE CIENCIAS MEDICAS	12.782(*)	10.960	9.460
<i>Medicina</i>	10.687	9.199	7.983
<i>Auxiliares de la Medicina</i>	565	463	337
<i>Kinesiología y Fisioterapia</i>	844	664	489
<i>Fonoaudiología</i>	131	125	114
<i>Enfermería</i>	260	266	295
<i>Nutrición</i>	295	243	242
FAC. DE ODONTOLOGIA	1.114	1.078	975
AREA HUMANIDADES	3.946	3.887	3.819
FAC. DE FILOSOFIA Y HUMANIDADES	2.838	2.780	2.677
ESC. SUPERIOR DE LENGUAS	1.108	1.107	1.142

(*) Incluye 18 alumnos de la Escuela de Salud Pública

B TOTAL DE ALUMNOS POR DEPENDENCIAS, SEGUN AREAS DE ESTUDIO. PERIODO 1977-1986

1980	1981	1982	1983	1984	1985	1986
35.062	33.927	34.060	34.833	47.086	59.173	69.871
11.647	11.642	11.681	12.151	14.516	17.211	19.755
1.843	1.850	1.787	1.787	2.533	3.174	4.025
6.316	6.662	6.882	7.095	7.971	8.717	9.714
5.234	5.911	6.016	6.255	6.988	7.669	8.698
277	751	807	840	983	1.048	1.016
1.905	1.520	1.403	1.580	2.407	3.256	4.063
230	295	341	372	417	479	450
1.353	1.315	1.268	1.317	1.188	1.585	1.503
10.475	10.492	10.954	11.552	16.965	22.461	26.482
5.309	5.317	5.457	5.443	9.561	13.881	16.366
4.521	4.529	4.538	4.450	8.083	11.591	13.892
242	232	325	338	414	919	916
540	556	594	655	1.064	1.371	1.558
5.166	5.175	5.497	6.109	7.404	8.580	10.116
9.141	8.297	7.675	6.681	9.742	11.941	14.646
8.173	7.269	6.655	5.596	8.264	10.157	12.661
6.954	6.138	5.601	4.511	6.507	7.344	8.558
274	233	207	234	409	631	846
313	263	195	234	668	1.339	2.093
93	110	113	113	145	166	178
323	309	312	294	305	299	420
216	216	227	210	230	378	566
968	1.028	1.020	1.085	1.478	1.784	1.985
3.799	3.496	3.750	4.449	5.863	7.560	8.988
2.563	2.215	2.216	2.561	3.982	5.635	6.819
1.236	1.281	1.534	1.888	1.881	1.925	2.169

2 ALUMNOS UNIVERSITARIOS

AREAS	1977	1978	1979
TOTAL UNIVERSIDAD	4.538	5.870	4.744
AREA CIENCIAS BASICAS Y TECNOLOGICAS	1.790	2.106	1.927
FAC. DE ARQUITECTURA	220	253	227
FAC. DE C. EXACTAS, FISICAS Y NATURALES	1.044	1.275	1.203
<i>Ciencias Exactas</i>	928	1.062	964
<i>Instituto Técnico Universitario</i>	116	213	239
FAC. DE CIENCIAS QUIMICAS	211	213	202
FAC. DE MATEMATICA, ASTRONOMIA Y FISICA	77	79	88
FAC. DE CIENCIAS AGROPECUARIAS	238	286	207
AREA CIENCIAS SOCIALES	1.020	1.736	1.419
FAC. DE DERECHO Y CIENCIAS SOCIALES	481	849	623
<i>Derecho</i>	462	684	466
<i>Trabajo Social</i>	19	112	84
<i>Ciencias de la Información</i>	-	53	73
FAC. DE CIENCIAS ECONOMICAS	539	887	796
AREA CIENCIAS MEDICAS	1.218(*)	1.123	773
FAC. DE CIENCIAS MEDICAS	995	935	593
<i>Medicina</i>	565	530	291
<i>Auxiliares de la Medicina</i>	144	121	73
<i>Kinesiología y Fisioterapia</i>	103	84	37
<i>Fonoaudiología</i>	40	33	32
<i>Enfermería</i>	95	115	107
<i>Nutrición</i>	48	52	53
FAC. DE ODONTOLOGIA	205	188	180
AREA HUMANIDADES	510	905	625
FAC. DE FILOSOFIA Y HUMANIDADES	248	655	352
ESC. SUPERIOR DE LENGUAS	262	250	273

(*) Incluye 18 alumnos de la Escuela de Salud Pública

C NUEVOS INSCRIPTOS POR DEPENDENCIAS, SEGUN AREAS DE ESTUDIO. PERIODO 1977-1986

1980	1981	1982	1983	1984	1985	1986
5.095	5.170	5.169	6.451	16.911	21.985	19.761
1.907	2.040	1.976	2.312	4.847	5.238	4.082
242	260	265	321	969	1.006	940
1.070	1.211	1.138	1.300	2.178	2.176	1.784
912	993	917	1.093	1.901	1.875	1.525
158	218	221	207	277	301	259
271	197	204	305	1.252	1.293	1.460
72	138	125	122	135	200	165
252	234	244	264	313	563	453
1.560	1.542	1.572	2.068	6.347	9.357	6.855
692	740	777	1.180	4.394	7.091	4.766
493	589	586	942	3.740	5.809	3.707
123	72	121	124	168	586	394
76	79	70	114	486	696	665
868	802	795	888	1.953	2.266	2.089
881	914	876	1.120	3.884	4.338	4.744
689	700	669	890	3.383	3.739	4.055
363	399	384	620	2.426	2.199	2.342
70	64	66	77	252	353	408
47	45	37	57	483	814	953
30	38	42	37	63	71	74
128	102	89	46	66	74	133
51	52	51	53	93	228	145
192	214	207	230	501	599	689
747	674	745	951	1.833	3.052	3.360
449	396	442	562	1.405	2.309	2.532
298	278	303	389	428	743	828

2 ALUMNOS UNIVERSITARIOS

GRAFICO 1. EVOLUCION DEL TOTAL DE ALUMNOS Y NUEVOS INSCRIPTOS. PERIODO 1977-1986

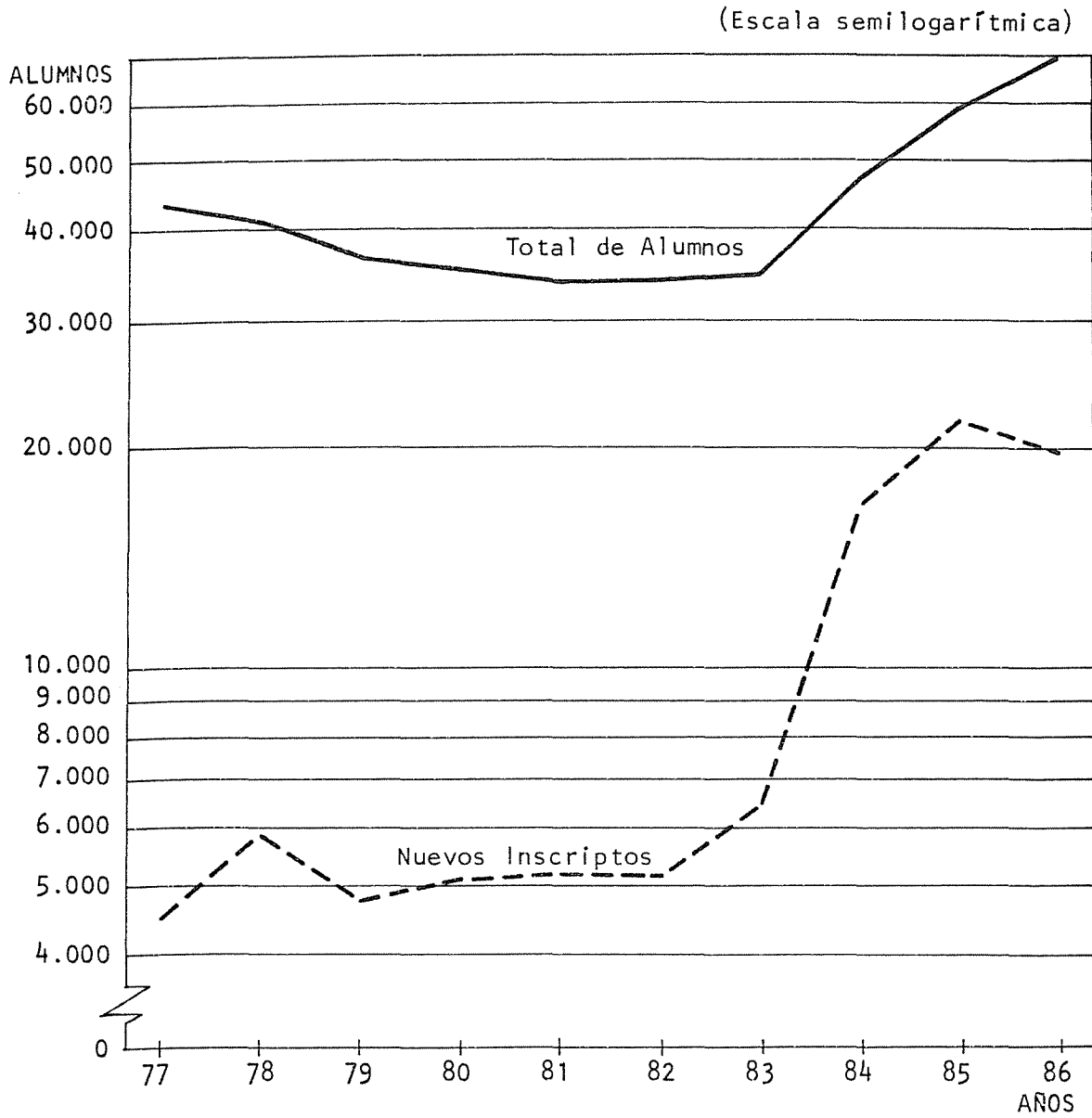

2 ALUMNOS UNIVERSITARIOS

GRAFICO 2. EVOLUCION DEL TOTAL DE ALUMNOS POR AREAS DE ESTUDIO. PERIODO 1977-1986

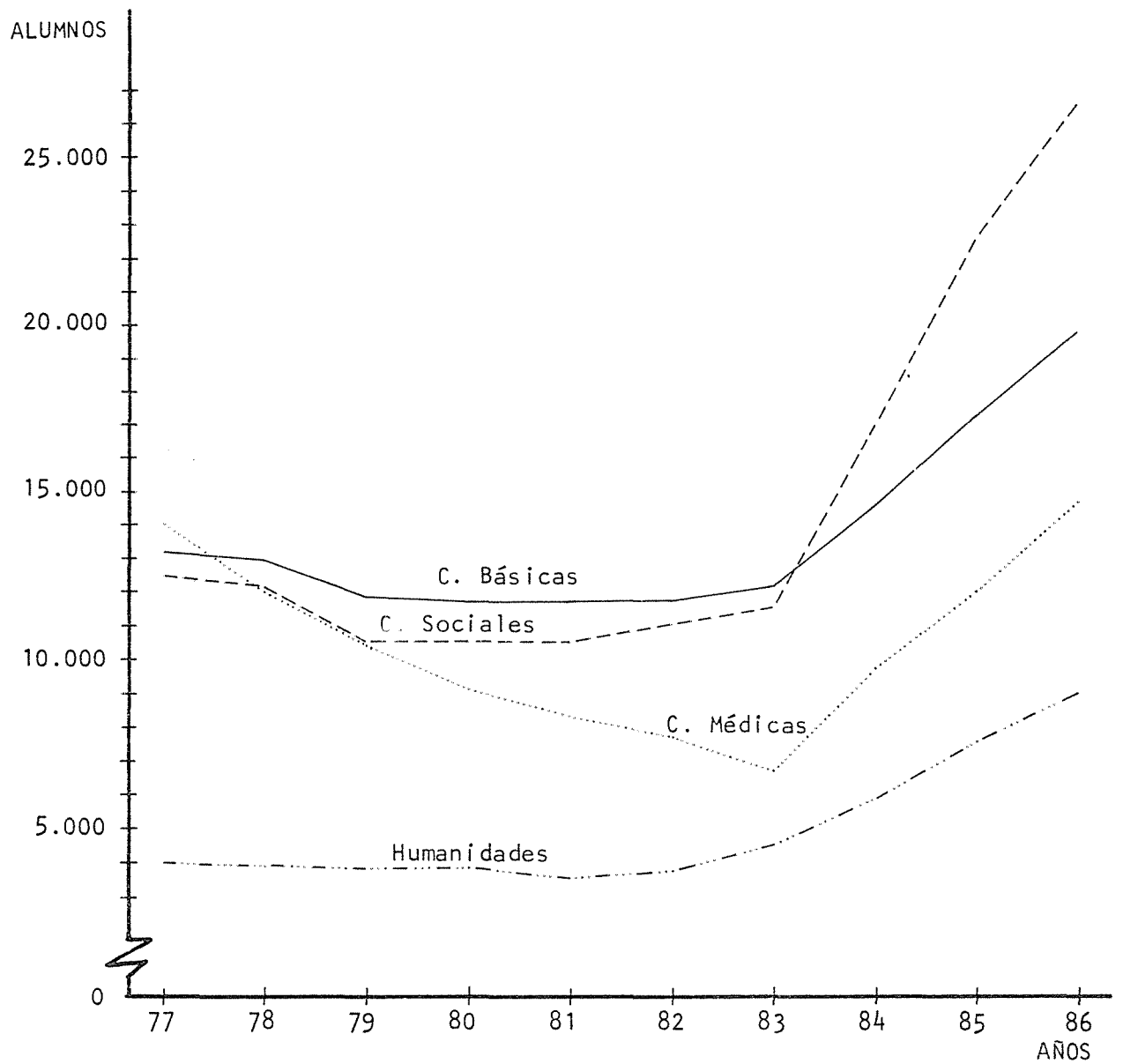

2 ALUMNOS UNIVERSITARIOS

D TOTAL DE ALUMNOS Y NUEVOS INSCRIPTOS POR DEPENDENCIA, SEGUN LUGAR DE RESIDENCIA ESTABLE Y SEXO. AÑO 1986

RESIDENCIA ESTABLE	TOTAL DE ALUMNOS			NUEVOS INSCRIPTOS		
	Total	Varones	Mujeres	Total	Varones	Mujeres
TOTAL UNIVERSIDAD	69.871	35.621	34.250	19.761	9.385	10.376
Córdoba - Capital	34.171	16.793	17.378	8.935	4.045	4.890
Córdoba - Interior	17.405	8.871	8.534	5.301	2.462	2.839
Otras Provincias	14.258	7.862	6.396	4.904	2.545	2.359
Otros Países	563	405	158	214	141	73
Sin especificar	3.474	1.690	1.784	407	192	215

RESIDENCIA ESTABLE	TOTAL DE ALUMNOS			NUEVOS INSCRIPTOS		
	Total	Varones	Mujeres	Total	Varones	Mujeres
ARQUITECTURA	4.025	2.435	1.590	940	609	331
Córdoba - Capital	2.079	1.188	891	476	295	181
Córdoba - Interior	926	562	364	251	152	99
Otras Provincias	669	463	206	195	148	47
Otros Países	28	21	7	14	11	3
Sin especificar	323	201	122	4	3	1

RESIDENCIA ESTABLE	TOTAL DE ALUMNOS			NUEVOS INSCRIPTOS		
	Total	Varones	Mujeres	Total	Varones	Mujeres
CIENCIAS EXACTAS	9.714	7.836	1.878	1.784	1.432	352
Córdoba - Capital	4.664	3.546	1.118	824	597	227
Córdoba - Interior	2.269	1.872	397	443	373	70
Otras Provincias	1.844	1.608	236	423	377	46
Otros Países	165	151	14	60	54	6
Sin especificar	772	659	113	34	31	3

RESIDENCIA ESTABLE	TOTAL DE ALUMNOS			NUEVOS INSCRIPTOS		
	Total	Varones	Mujeres	Total	Varones	Mujeres
CIENCIAS QUIMICAS	4.063	1.141	2.922	1.460	465	995
Córdoba - Capital	1.759	404	1.355	584	165	419
Córdoba - Interior	1.390	413	977	504	160	344
Otras Provincias	851	310	541	354	136	218
Otros Países	30	10	20	14	3	11
Sin especificar	33	4	29	4	1	3

RESIDENCIA ESTABLE	TOTAL DE ALUMNOS			NUEVOS INSCRIPTOS		
	Total	Varones	Mujeres	Total	Varones	Mujeres
FA. M.A.F.	450	287	163	165	95	70
Córdoba - Capital	258	151	107	84	39	45
Córdoba - Interior	100	64	36	42	27	15
Otras Provincias	88	68	20	38	28	10
Otros Países	1	1	-	1	1	-
Sin especificar	3	3	-	-	-	-

RESIDENCIA ESTABLE	TOTAL DE ALUMNOS			NUEVOS INSCRIPTOS		
	Total	Varones	Mujeres	Total	Varones	Mujeres
CIENCIAS AGROPECUARIAS	1.503	1.167	336	453	359	94
Córdoba - Capital	726	537	189	239	179	60
Córdoba - Interior	332	276	56	131	109	22
Otras Provincias	180	137	43	66	55	11
Otros Países	21	20	1	15	14	1
Sin especificar	244	197	47	2	2	-

RESIDENCIA ESTABLE	TOTAL DE ALUMNOS			NUEVOS INSCRIPTOS		
	Total	Varones	Mujeres	Total	Varones	Mujeres
DERECHO	16.366	8.238	8.128	4.766	2.327	2.439
Córdoba - Capital	7.713	3.811	3.902	1.893	932	961
Córdoba - Interior	4.163	2.104	2.059	1.233	589	644
Otras Provincias	4.146	2.180	1.966	1.505	758	747
Otros Países	62	37	25	30	17	13
Sin especificar	282	106	176	105	31	74

RESIDENCIA ESTABLE	TOTAL DE ALUMNOS			NUEVOS INSCRIPTOS		
	Total	Varones	Mujeres	Total	Varones	Mujeres
CIENCIAS ECONOMICAS	10.116	6.219	3.897	2.089	1.266	823
Córdoba - Capital	6.393	3.838	2.555	1.131	654	477
Córdoba - Interior	2.546	1.592	954	564	351	213
Otras Provincias	918	625	293	258	177	81
Otros Países	44	33	11	23	14	9
Sin especificar	215	131	84	113	70	43

RESIDENCIA ESTABLE	TOTAL DE ALUMNOS			NUEVOS INSCRIPTOS		
	Total	Varones	Mujeres	Total	Varones	Mujeres
CIENCIAS MEDICAS	12.661	5.485	7.176	4.055	1.664	2.391
Córdoba - Capital	4.914	1.846	3.068	1.537	553	984
Córdoba - Interior	3.109	1.283	1.826	1.059	397	662
Otras Provincias	3.886	1.962	1.924	1.360	666	694
Otros Países	166	119	47	34	20	14
Sin especificar	586	275	311	65	28	37

RESIDENCIA ESTABLE	TOTAL DE ALUMNOS			NUEVOS INSCRIPTOS		
	Total	Varones	Mujeres	Total	Varones	Mujeres
ODONTOLOGIA	1.985	814	1.171	689	294	395
Córdoba - Capital	1.032	369	663	364	150	214
Córdoba - Interior	446	212	234	151	74	77
Otras Provincias	456	203	253	141	54	87
Otros Países	7	6	1	2	1	1
Sin especificar	44	24	20	31	15	16

RESIDENCIA ESTABLE	TOTAL DE ALUMNOS			NUEVOS INSCRIPTOS		
	Total	Varones	Mujeres	Total	Varones	Mujeres
FILOSOFIA	6.819	1.764	5.055	2.532	731	1.801
Córdoba - Capital	3.892	996	2.896	1.348	399	949
Córdoba - Interior	1.773	449	1.324	713	192	521
Otras Provincias	979	278	701	412	124	288
Otros Países	25	6	19	13	5	8
Sin especificar	150	35	115	46	11	35

RESIDENCIA ESTABLE	TOTAL DE ALUMNOS			NUEVOS INSCRIPTOS		
	Total	Varones	Mujeres	Total	Varones	Mujeres
LENGUAS	2.169	235	1.934	828	143	685
Córdoba - Capital	741	107	634	455	82	373
Córdoba - Interior	351	44	307	210	38	172
Otras Provincias	241	28	213	152	22	130
Otros Países	14	1	13	8	1	7
Sin especificar	822	55	767	3	-	3

2 ALUMNOS UNIVERSITARIOS

E TOTAL DE ALUMNOS POR DEPENDENCIAS, SEGUN ESTADO CIVIL. AÑO 1986

AREAS	TOTAL	Soltero	Casado	Viudo o Separado	espec. Sin
TOTAL UNIVERSIDAD	69.871	58.925	8.599	813	1.534
AREA CIENCIAS BASICAS Y TECNOLOGICAS	19.755	17.516	1.821	82	336
FAC. DE ARQUITECTURA	4.025	3.670	298	20	37
FAC. DE C. EXACTAS, FISICAS Y NATUR.	9.714	8.409	1.029	32	244
<i>Ciencias Exactas</i>	8.698	7.691	773	24	210
<i>Instituto Técnico Universitario</i>	1.016	718	256	8	34
FAC. DE CIENCIAS QUIMICAS	4.063	3.615	398	26	24
FAC. DE MATEMATICA, ASTRON. Y FISICA	450	425	12	2	11
FAC. DE CIENCIAS AGROPECUARIAS	1.503	1.397	84	2	20
AREA CIENCIAS SOCIALES	26.482	21.302	4.326	417	437
FAC. DE DERECHO Y CIENCIAS SOCIALES	16.366	12.902	2.794	344	326
<i>Derecho</i>	13.892	10.892	2.489	297	214
<i>Trabajo Social</i>	916	651	163	23	79
<i>Ciencias de la Información</i>	1.558	1.359	142	24	33
FAC. DE CIENCIAS ECONOMICAS	10.116	8.400	1.532	73	111
AREA CIENCIAS MEDICAS	14.646	12.814	1.316	123	393
FAC. DE CIENCIAS MEDICAS	12.661	10.944	1.229	120	368
<i>Medicina</i>	8.558	7.374	876	78	230
<i>Auxiliares de la Medicina</i>	846	711	75	8	52
<i>Kinesiología y Fisioterapia</i>	2.093	1.882	155	21	35
<i>Fonoaudiología</i>	178	155	11	-	12
<i>Enfermería</i>	420	327	75	10	8
<i>Nutrición</i>	566	495	37	3	31
FAC. DE ODONTOLOGIA	1.985	1.870	87	3	25
AREA HUMANIDADES	8.988	7.293	1.136	191	368
FAC. DE FILOSOFIA Y HUMANIDADES	6.819	5.443	871	151	354
ESC. SUPERIOR DE LENGUAS	2.169	1.850	265	40	14

2 ALUMNOS UNIVERSITARIOS

F TOTAL DE ALUMNOS POR DEPENDENCIAS, SEGUN AREAS DE ESTUDIO Y SITUACION DE TRABAJO. AÑO 1986

AREAS	TOTAL	Trabaja	No trabaja	Sin espec.
TOTAL UNIVERSIDAD	69.871	22.527	40.689	6.655
AREA CIENCIAS BASICAS Y TECNOLOGICAS	19.755	5.049	12.785	1.921
FAC. DE ARQUITECTURA	4.025	875	2.059	1.091
FAC. DE C. EXACTAS, FISICAS Y NATUR.	9.714	2.906	6.246	562
<i>Ciencias Exactas</i>	8.698	2.243	5.946	509
<i>Instituto Técnico Universitario</i>	1.016	663	300	53
FAC. DE CIENCIAS QUIMICAS	4.063	849	3.060	154
FAC. DE MATEMATICA, ASTRON. Y FISICA	450	58	387	5
FAC. DE CIENCIAS AGROPECUARIAS	1.503	361	1.033	109
AREA CIENCIAS SOCIALES	26.482	10.905	12.561	3.016
FAC. DE DERECHO Y CIENCIAS SOCIALES	16.366	6.397	7.557	2.412
<i>Derecho</i>	13.892	5.352	6.378	2.162
<i>Trabajo Social</i>	916	437	345	134
<i>Ciencias de la Información</i>	1.558	608	834	116
FAC. DE CIENCIAS ECONOMICAS	10.116	4.508	5.004	604
AREA CIENCIAS MEDICAS	14.646	3.268	10.203	1.175
FAC. DE CIENCIAS MEDICAS	12.661	3.011	8.553	1.097
<i>Medicina</i>	8.558	1.730	5.913	915
<i>Auxiliares de la Medicina</i>	846	322	497	27
<i>Kinesiología y Fisioterapia</i>	2.093	688	1.337	68
<i>Fonoaudiología</i>	178	46	126	6
<i>Enfermería</i>	420	150	222	48
<i>Nutrición</i>	566	75	458	33
FAC. DE ODONTOLOGIA	1.985	257	1.650	78
AREA HUMANIDADES	8.988	3.305	5.140	543
FAC. DE FILOSOFIA Y HUMANIDADES	6.819	2.699	3.731	389
ESC. SUPERIOR DE LENGUAS	2.169	606	1.409	154

2 ALUMNOS UNIVERSITARIOS

AREAS	TOTAL	Argentina	Uruguay	Brasil
TOTAL UNIVERSIDAD	69.871	66.661	48	17
AREA CIENCIAS BASICAS Y TECNOLOGICAS	19.755	18.856	13	3
FAC. DE ARQUITECTURA	4.025	3.892	2	1
FAC. DE C. EXACTAS, FISICAS Y NATUR:	9.714	9.132	8	-
<i>Ciencias Exactas</i>	8.698	8.176	7	-
<i>Instituto Técnico Universitario</i>	1.016	956	1	-
FAC. DE CIENCIAS QUIMICAS	4.063	3.974	3	2
FAC. DE MATEMATICA, ASTRON. Y FISICA	450	425	-	-
FAC. DE CIENCIAS AGROPECUARIAS	1.503	1.433	-	-
AREA CIENCIAS SOCIALES	26.482	25.737	13	1
FAC. DE DERECHO Y CIENCIAS SOCIALES	16.366	15.866	6	-
<i>Derecho</i>	13.892	13.591	6	-
<i>Trabajo Social</i>	916	822	-	-
<i>Ciencias de la Información</i>	1.558	1.453	-	-
FAC. DE CIENCIAS ECONOMICAS	10.116	9.871	7	1
AREA CIENCIAS MEDICAS	14.646	13.643	11	10
FAC. DE CIENCIAS MEDICAS	12.661	11.748	11	9
<i>Medicina</i>	8.558	7.832	11	8
<i>Auxiliares de la Medicina</i>	846	776	-	-
<i>Kinesiología y Fisioterapia</i>	2.093	2.030	-	1
<i>Fonoaudiología</i>	178	164	-	-
<i>Enfermería</i>	420	409	-	-
<i>Nutrición</i>	566	537	-	-
FAC. DE ODONTOLOGIA	1.985	1.895	-	1
AREA HUMANIDADES	8.988	8.425	11	3
FAC. DE FILOSOFIA Y HUMANIDADES	6.819	6.332	8	2
ESC. SUPERIOR DE LENGUAS	2.169	2.093	3	1

G TOTAL DE ALUMNOS POR DEPENDENCIAS, SEGUN NACIONALIDAD. AÑO 1986

Paraguay	Bolivia	Chile	Perú	Otros Países Americanos	Países Europeos	Otros Países	No Contesta
60	200	51	240	117	83	21	2.373
29	102	12	62	34	22	9	613
3	16	3	4	6	3	3	92
22	58	5	44	16	12	3	414
21	52	5	40	15	12	3	367
1	6	-	4	1	-	-	47
2	15	1	9	5	3	3	46
1	-	-	1	3	3	-	17
1	13	3	4	4	1	-	44
8	41	13	31	17	27	5	589
4	15	8	13	5	9	4	436
4	10	6	6	3	6	2	258
-	-	1	3	-	-	-	90
-	5	1	4	2	3	2	88
4	26	5	18	12	18	1	153
23	44	19	145	44	15	5	687
23	39	13	135	40	10	3	630
19	33	10	127	38	10	3	467
1	1	2	1	-	-	-	65
2	2	1	4	1	-	-	52
1	-	-	-	1	-	-	12
-	2	-	3	-	-	-	6
-	1	-	-	-	-	-	28
-	5	6	10	4	5	2	57
-	13	7	2	22	19	2	484
-	12	3	2	16	8	1	435
-	1	4	-	6	11	1	49

2 ALUMNOS UNIVERSITARIOS

H TOTAL DE ALUMNOS POR AREAS DE ESTUDIO, SEGUN EDAD Y SEXO. AÑO 1986

TOTAL UNIVERSIDAD

EDAD	TOTAL	Varones
TOTAL	69.871	35.621
Menos 18	1.546	618
18	6.843	2.881
19	7.667	3.559
20	7.457	3.618
21	6.821	3.379
22	5.982	3.128
23	5.359	2.875
24	4.558	2.546
25	3.766	2.199
26	2.922	1.642
27	2.347	1.307
28	1.963	1.073
29	1.562	881
30 - 34	5.429	2.972
35 - 39	2.284	1.223
40 y más	2.115	1.094
Sin espec.	1.250	626

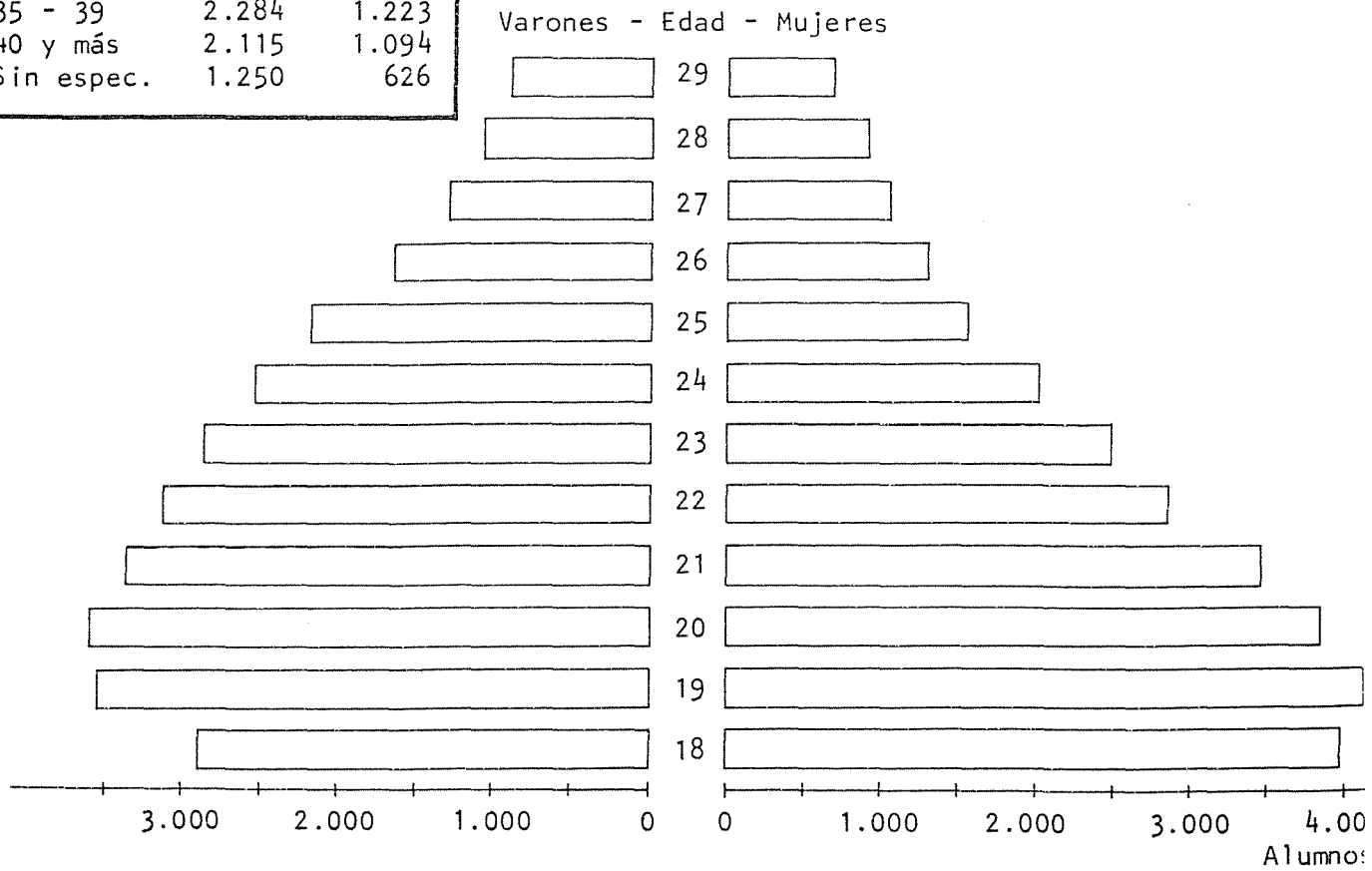

AREA CIENCIAS BASICAS Y TECNOLOGICAS

EDAD	TOTAL	Varones
TOTAL	19.755	12.866
Menos 18	466	222
18	2.041	1.049
19	2.305	1.404
20	2.195	1.399
21	2.109	1.347
22	1.760	1.157
23	1.516	1.018
24	1.423	995
25	1.190	874
26	873	634
27	670	480
28	540	369
29	418	304
30 - 34	1.226	884
35 - 39	373	267
40 y más	316	236
Sin espec.	334	227

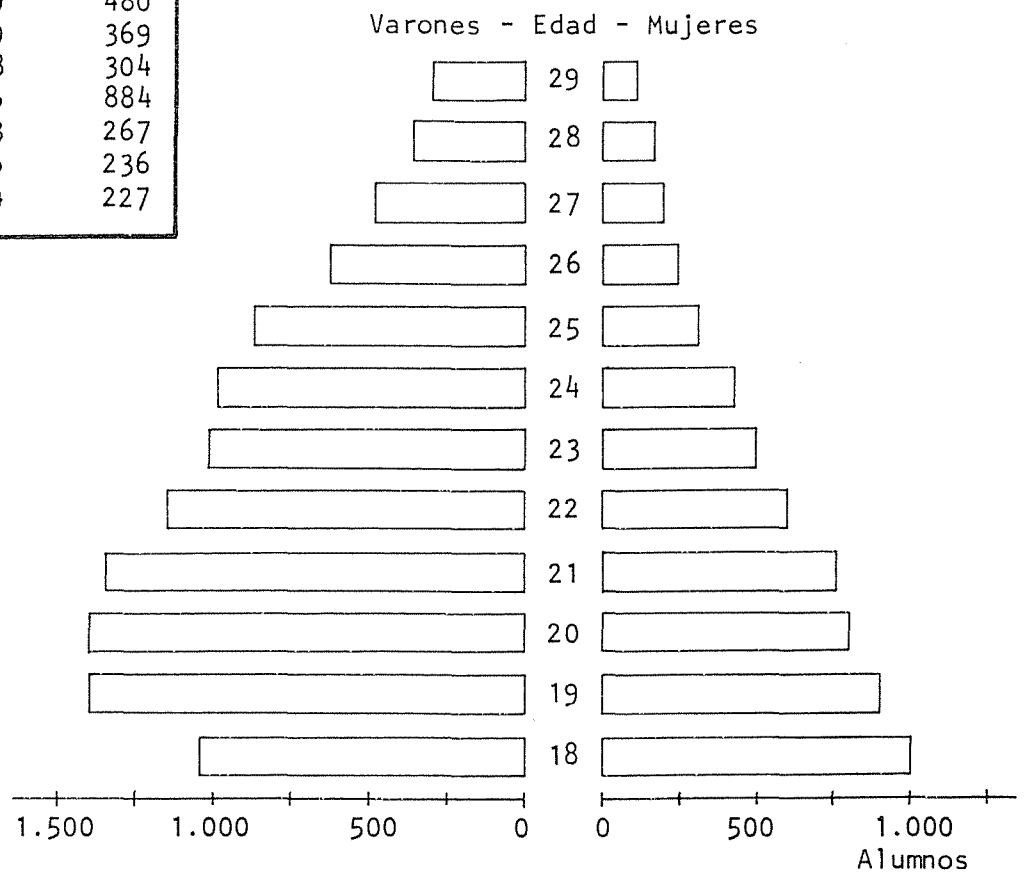

AREA CIENCIAS SOCIALES

EDAD	TOTAL	Varones
TOTAL	26.482	14.457
Menos 18	437	203
18	1.995	949
19	2.438	1.215
20	2.636	1.347
21	2.404	1.301
22	2.193	1.215
23	2.042	1.191
24	1.778	1.017
25	1.548	910
26	1.244	695
27	993	559
28	873	500
29	716	411
30 - 34	2.561	1.477
35 - 39	1.209	691
40 y más	1.082	620
Sin espec.	333	156

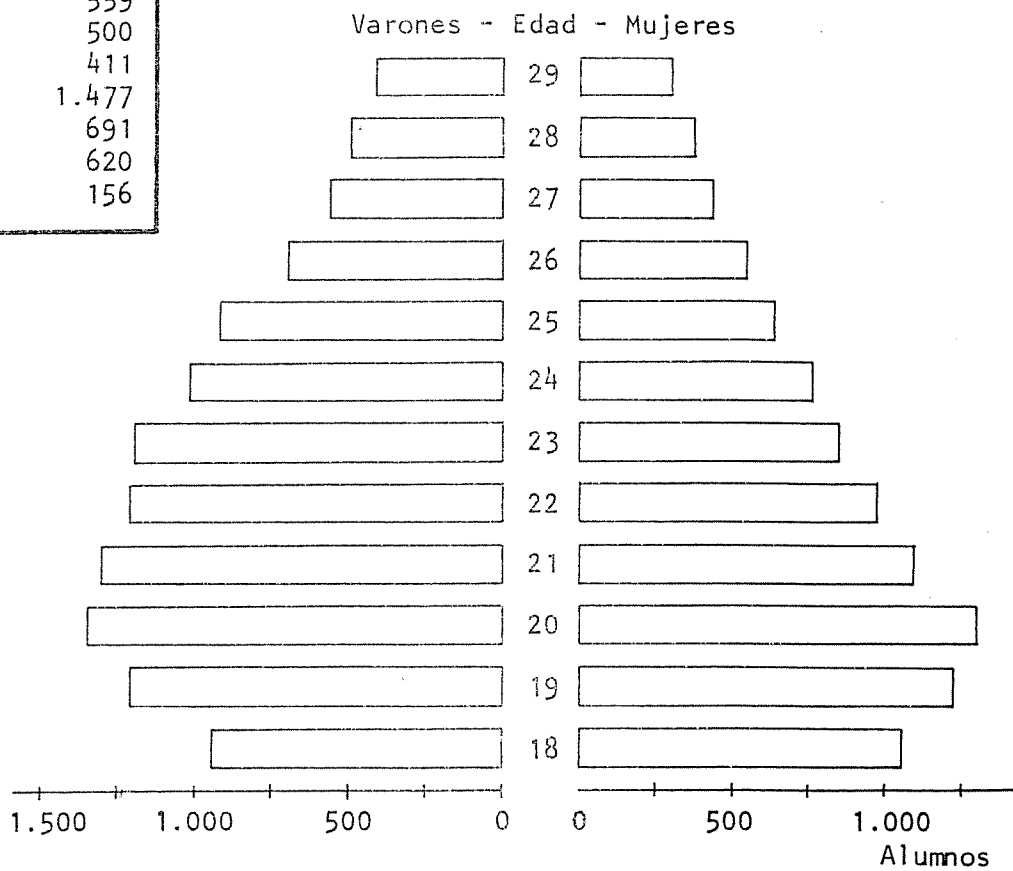

AREA CIENCIAS MEDICAS

EDAD	TOTAL	Varones
TOTAL	14.646	6.299
Menos 18	477	169
18	1.964	763
19	2.013	785
20	1.690	700
21	1.427	576
22	1.250	580
23	1.069	480
24	752	357
25	583	298
26	448	213
27	364	167
28	306	138
29	258	115
30 - 34	947	425
35 - 39	349	181
40 y más	300	137
Sin espec.	449	215

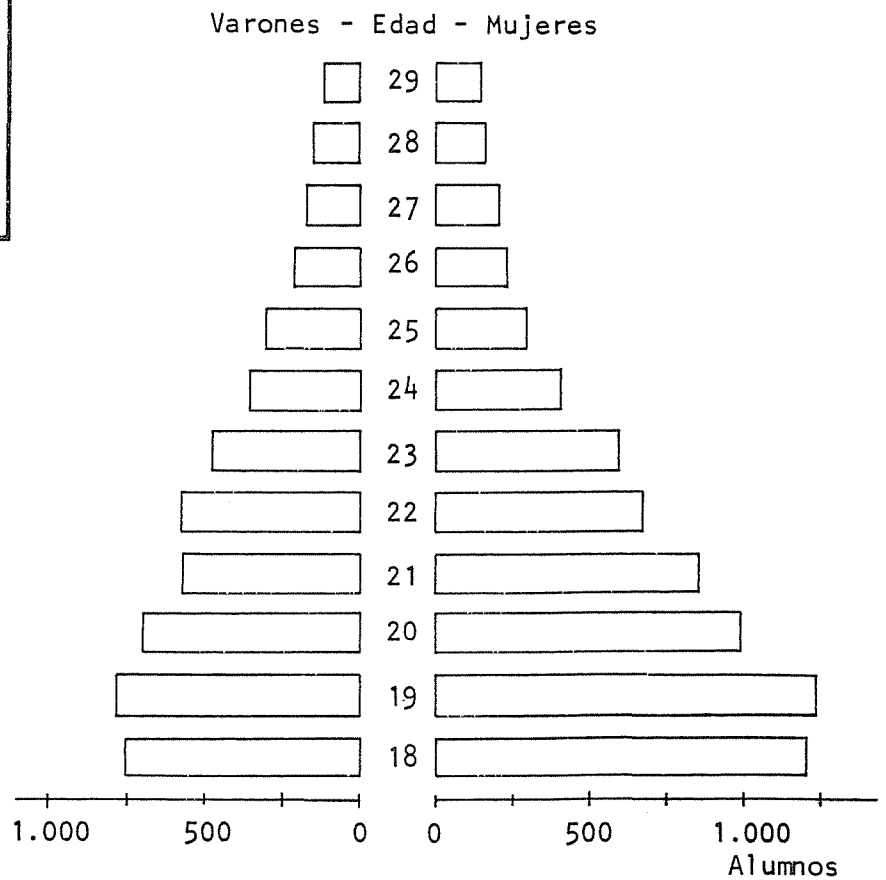

AREA HUMANIDADES

EDAD	TOTAL	Varones
TOTAL	8.988	1.999
Menos 18	166	24
18	843	120
19	911	155
20	936	172
21	881	155
22	779	176
23	732	186
24	605	177
25	445	117
26	357	100
27	320	101
28	244	66
29	170	51
30 - 34	695	186
35 - 39	353	84
40 y más	417	101
Sin espec.	134	28

Varones - Edad - Mujeres

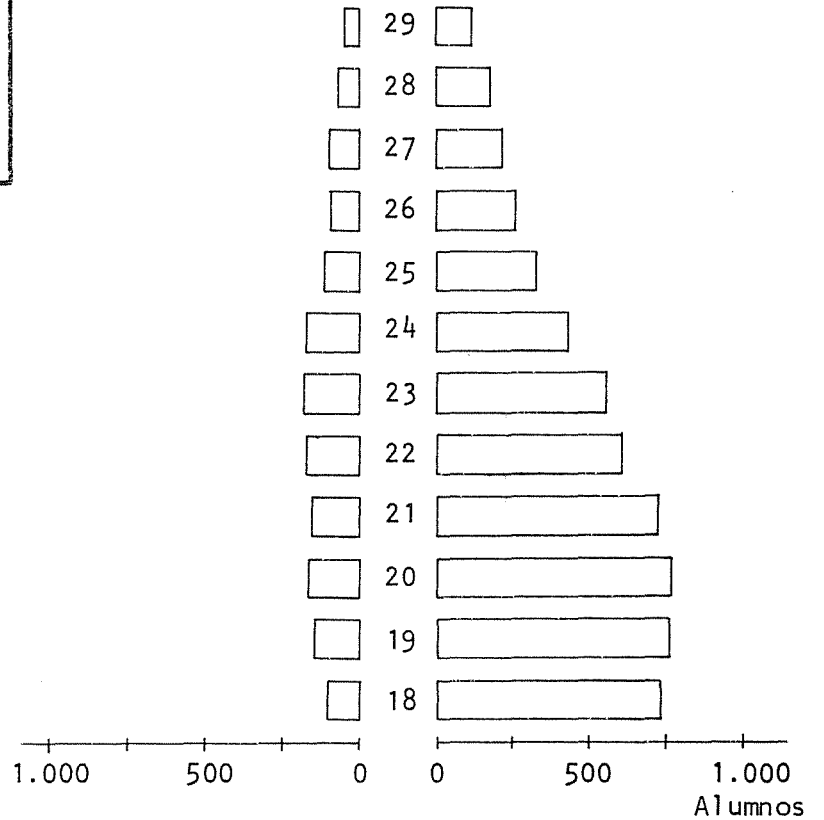

CAPITULO 3
EGRESADOS UNIVERSITARIOS

CAPITULO 3. EGRESADOS UNIVERSITARIOS

- A. *Egresados por áreas de estudio, según carrera y sexo. Año 1985*
- B. *Egresados por dependencias, según áreas de estudio.
Período 1976-1985*
 - Gráfico 1. Evolución de Egresados según áreas de estudio.
Período 1976-1985*
 - Gráfico 2. Egresados por áreas de estudio. Año 1985*
- C. *Egresados según el tiempo que tardaron en completar sus estudios.
Año 1985 (en porcentajes)*
 - Gráfico 3. Egresados según el tiempo que tardaron en completar sus
estudios. Año 1985 (en porcentajes)*
- D. *Egresados por áreas de estudio, según estado civil y sexo.
Año 1985*
- E. *Egresados por áreas de estudio, según lugar donde piensa radicarse.
Año 1985*

3 EGRESADOS UNIVERSITARIOS

A EGRESADOS POR AREAS DE ESTUDIO, SEGUN CARRERA Y SEXO. AÑO 1985

AREAS - Título	TOTAL	Varones	Mujeres
TOTAL UNIVERSIDAD	3.546	1.572	1.974
AREA CIENCIAS BASICAS Y TECNOLOGICAS	1.038	600	438
FAC. DE ARQUITECTURA	148	76	72
FAC. DE C. EXACTAS, FISICAS Y NATURALES	526	396	130
<i>CIENCIAS EXACTAS</i>	409	311	98
Ing. Civil	151	126	25
Ing. Mecánico Electricista	52	51	1
Ing. Electricista Electrónico	101	91	10
Ing. Mecánico Aeronáutico	7	7	-
Ing. Agrimensor	9	4	5
Lic. en Ciencias Geológicas	27	16	11
Ing. Geólogo	1	1	-
Dr. en Ciencias Geológicas	2	2	-
Lic. en Ciencias Biológicas	36	11	25
Dr. en Ciencias Biológicas	4	1	3
Prof. en Ciencias Naturales	19	1	18
<i>INSTITUTO TECNICO UNIVERSITARIO</i>	117	85	32
Técnico Químico Industrial	46	22	24
Técnico Constructor	46	38	8
Técnico Mecánico Electricista	11	11	-
Técnico Vial	14	14	-
FAC. DE CIENCIAS QUIMICAS	249	46	203
Lic. en Química	1	1	-
Lic. en Química Farmacéutica	17	2	15
Farmacéutico	76	13	63
Bioquímico	148	27	121
Lic. en Química Orgánica	2	-	2
Lic. en Química Biológica	3	2	1
Lic. en Físico-Química	2	1	1
FAC. DE MATEMATICA, ASTRONOMIA Y FISICA	20	12	8
Lic. en Matemática	7	3	4
Lic. en Astronomía	2	2	-
Lic. en Física	8	6	2
Dr. en Matemática	2	-	2
Dr. en Física	1	1	-
FAC. DE CIENCIAS AGROPECUARIAS	95	70	25

AREAS - Título	TOTAL	Varones	Mujeres
AREA CIENCIAS SOCIALES	1.023	469	554
FAC. DE DERECHO Y CIENCIAS SOCIALES	570	228	342
<i>DERECHO</i>	453	211	242
Abogado	303	140	163
Procurador	150	71	79
<i>ESC. DE TRABAJO SOCIAL</i>	64	6	58
Asistente Social	36	4	32
Lic. en Servicio Social	28	2	26
<i>ESC. DE CIENCIAS DE LA INFORMACION</i>	53	11	42
Lic. en Ciencias de la Información	12	3	9
Lic. en Ciencias de la Comunicación	41	8	33
FAC. DE CIENCIAS ECONOMICAS	453	241	212
Contador Público	360	185	175
Lic. en Economía	26	20	6
Lic. en Administración	29	21	8
Prof. en Ciencias Económicas	37	15	22
Dr. en Ciencias Económicas	1	-	1
AREA CIENCIAS MEDICAS	1.049	455	594
FAC. DE CIENCIAS MEDICAS	867	394	473
<i>MEDICINA</i>	672	368	304
Médico Cirujano	657	355	302
Dr. en Medicina	15	13	2
<i>ESC. DE AUXILIARES DE LA MEDICINA</i>	65	18	47
Técnico en Laboratorio	36	4	32
Técnico en Radiología	29	14	15
<i>ESC. DE KINESIOLOGIA Y FISIOTERAPIA</i>	41	7	34
Fisioterapeuta	41	7	34
<i>ESC. DE FONOAUDIOLOGIA</i>	38	1	37
Fonoaudiólogo	38	1	37
<i>ESC. DE ENFERMERIA</i>	45	-	45
Enfermera/o Profesional Técnica/o	32	-	32
Lic. en Enfermería	13	-	13
<i>ESC. DE NUTRICION</i>	6	-	6
Nutricionista-Dietista	6	-	6
FAC. DE ODONTOLOGIA	182	61	121

AREAS - Título	TOTAL	Varones	Mujeres
AREA HUMANIDADES	436	48	388
FAC. DE FILOSOFIA Y HUMANIDADES	215	39	176
Lic. en Filosofía	20	9	11
Prof. en Filosofía	1	1	-
Lic. en Letras Clásicas	2	-	2
Lic. en Letras Modernas	24	3	21
Prof. en Letras Modernas	20	-	20
Lic. en Historia	9	2	7
Prof. en Historia	16	1	15
Lic. en Ciencias de la Educación	2	-	2
Prof. en Ciencias de la Educación	21	1	20
Lic. en Psicología	58	10	48
Prof. en Psicología	15	3	12
Bibliotecario	3	1	2
Archivero	16	4	12
Prof. en Composición	1	1	-
Lic. en Composición	2	2	-
Lic. en Pintura	4	1	3
Prof. Sup. de Educación en Artes Plásticas	1	-	1
ESC. SUPERIOR DE LENGUAS	221	9	212
Lic. en Castellano, Literatura y Latín	3	-	3
Prof. de Enseñanza Secundaria de Castellano	9	1	8
Prof. Sup. de Castellano, Literatura y Latín	5	-	5
Lic. en Inglés	10	-	10
Prof. de Enseñanza Secundaria de Inglés	67	2	65
Prof. Superior de Inglés	15	2	13
Traductor de Inglés	55	1	54
Lic. en Francés	10	1	9
Prof. de Enseñanza Secundaria de Francés	13	1	12
Prof. Superior de Francés	5	-	5
Traductor de Francés	3	-	3
Lic. en Italiano	6	-	6
Prof. de Enseñanza Secundaria de Italiano	3	-	3
Prof. Superior de Italiano	5	-	5
Traductor de Italiano	3	-	3
Lic. en Alemán	1	-	1
Prof. de Enseñanza Secundaria de Alemán	1	-	1
Traductor de Alemán	7	1	6

3 EGRESADOS UNIVERSITARIOS

AREAS	1976	1977	1978
TOTAL UNIVERSIDAD	4.298	3.538	4.355
AREA CIENCIAS BASICAS Y TECNOLOGICAS	847	864	938
FAC. DE ARQUITECTURA	254	141	265
FAC. DE C. EXACTAS, FISICAS Y NATURALES	281	422	313
<i>Ciencias Exactas</i>	207	333	258
<i>Instituto Técnico Universitario</i>	74	89	55
FAC. DE CIENCIAS QUIMICAS	239	245	304
FAC. DE MATEMATICA, ASTRONOMIA Y FISICA	16	9	15
FAC. DE CIENCIAS AGROPECUARIAS	57	47	41
AREA CIENCIAS SOCIALES	1.431	1.095	1.157
FAC. DE DERECHO Y CIENCIAS SOCIALES	1.150	842	871
<i>Derecho</i>	1.105	792	789
<i>Trabajo Social</i>	45	37	65
<i>Ciencias de la Información</i>	-	13	17
FAC. DE CIENCIAS ECONOMICAS	281	253	286
AREA CIENCIAS MEDICAS	1.520(*)	1.298(*)	1.889
FAC. DE CIENCIAS MEDICAS	1.365	1.167	1.777
<i>Medicina</i>	776	923	1.138
<i>Auxiliares de la Medicina</i>	102	26	293
<i>Kinesiología y Fisioterapia</i>	272	97	207
<i>Fonoaudiología</i>	54	23	39
<i>Enfermería</i>	105	43	33
<i>Nutrición</i>	56	55	67
FAC. DE ODONTOLOGIA	138	113	112
AREA HUMANIDADES	500	281	371
FAC. DE FILOSOFIA Y HUMANIDADES	359	152	254
ESC. SUPERIOR DE LENGUAS	141	129	117

(*) Incluyen egresados de la Escuela de Salud Pública: 17 en 1976 y 18 en 1977.

B EGRESADOS POR DEPENDENCIAS, SEGUN AREAS DE ESTUDIO. PERIODO 1976-1985

1979	1980	1981	1982	1983	1984	1985
4.167	3.790	4.095	3.901	3.492	3.613	3.546
1.018	930	969	1.082	977	806	1.038
232	166	165	192	190	51	148
395	384	446	511	478	479	526
334	333	347	388	382	396	409
61	51	99	123	96	83	117
278	263	255	287	233	155	249
8	14	13	15	18	20	20
105	103	90	77	58	101	95
986	792	1.163	1.084	964	1.242	1.023
636	373	758	668	591	838	570
559	302	699	598	506	543	453
62	42	47	36	58	67	64
15	29	12	34	27	228	53
350	419	405	416	373	404	453
1.768	1.691	1.597	1.402	1.224	1.196	1.049
1.622	1.575	1.470	1.273	1.127	1.044	867
1.191	1.142	1.182	981	917	765	672
112	98	67	65	47	74	65
176	216	118	86	51	44	41
32	33	33	24	24	42	38
52	45	39	68	46	77	45
59	41	31	49	42	42	6
146	116	127	129	97	152	182
395	377	366	333	327	369	436
258	251	232	198	175	181	215
137	126	134	135	152	188	221

3 EGRESADOS UNIVERSITARIOS

GRAFICO 1. EVOLUCION DE EGRESADOS SEGUN AREAS DE ESTUDIO. PERIODO 1976-1985

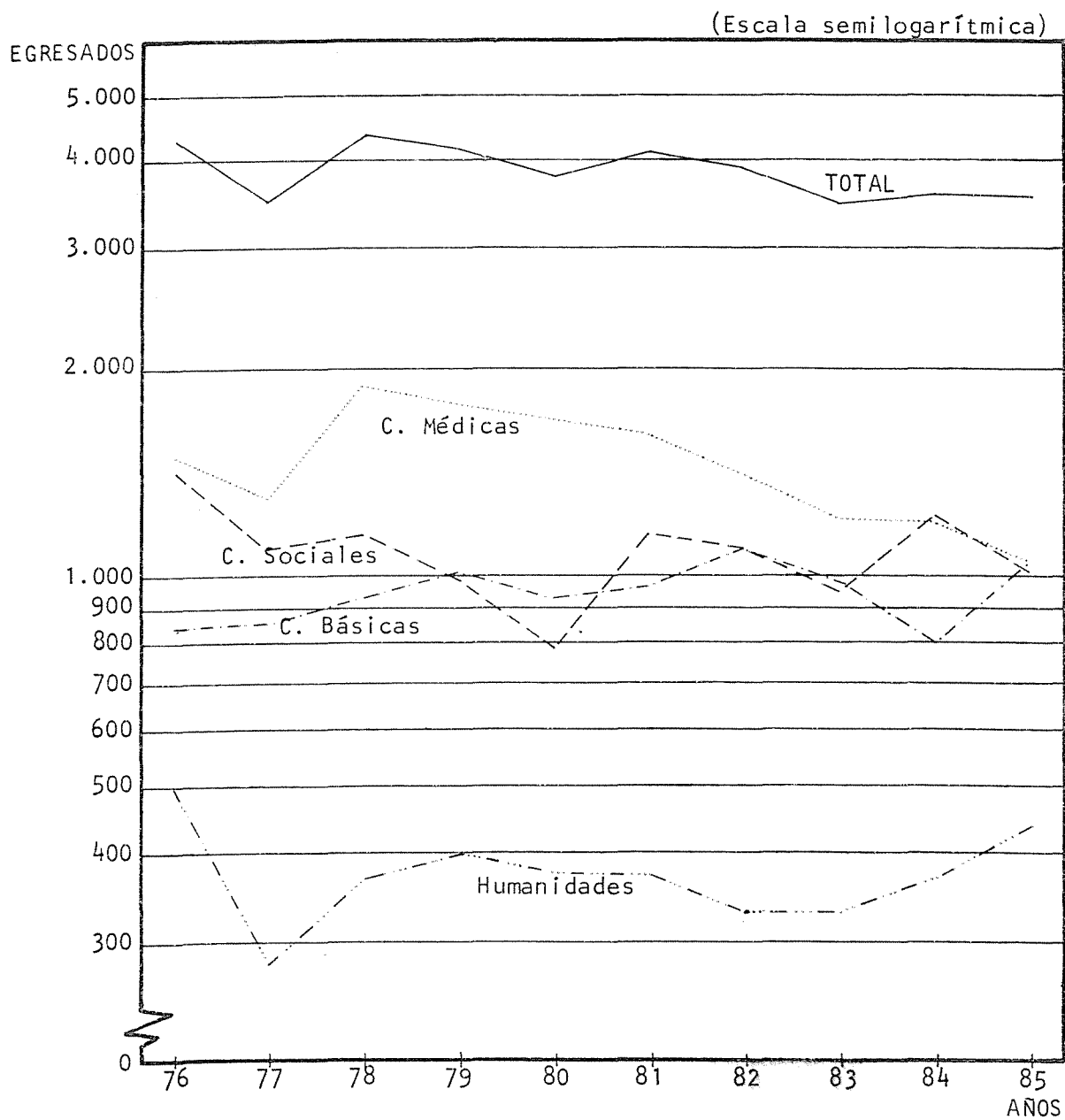

3 EGRESADOS UNIVERSITARIOS

GRAFICO 2. EGRESADOS POR AREAS DE ESTUDIO. AÑO 1985

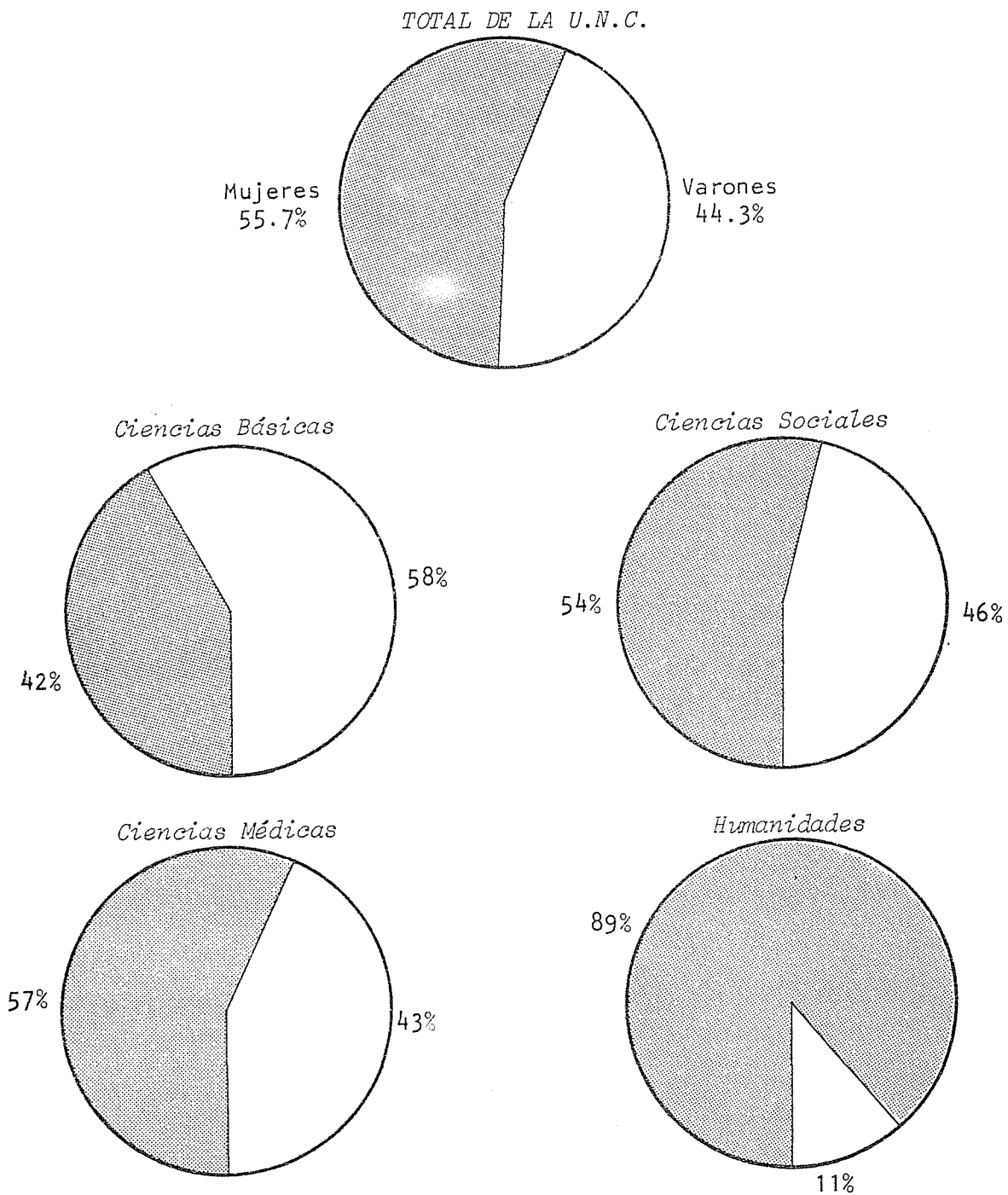

3 EGRESADOS UNIVERSITARIOS

C EGRESADOS SEGUN EL TIEMPO QUE TARDARON EN COMPLETAR SUS ESTUDIOS. AÑO 1985
(en porcentajes)

	TITULO	En término	Años de atraso				Duración	
			1	2	3	4 y +		
DURACION TEORICA	6 años	Arquitecto	4,8	13,0	23,3	9,6	49,3	9 a 2 m
		Abogado	47,0	11,1	5,6	5,2	31,1	7 a 7 m
		Ing. Civil	20,0	24,3	19,3	11,4	25,0	8 a 2 m
		Ing. Mecánico Electricista	10,0	24,0	18,0	10,0	38,0	8 a 9 m
		Ing. Electricista Electrónico	4,3	29,4	16,3	13,0	37,0	8 a 9 m
		Médico Cirujano	30,2	10,5	7,8	4,1	47,0	8 a 7 m
	5 años	Contador Público	10,2	29,2	13,7	10,5	36,4	7 a 10 m
		Biólogo	12,1	33,3	3,0	21,2	30,3	7 a 7 m
		Lic. en Letras Modernas	4,4	39,1	17,4	13,0	26,1	7 a 8 m
		Lic. en Psicología	34,0	7,6	9,4	-	49,0	8 a 2 m
		Odontólogo	42,3	23,2	11,3	7,1	16,1	6 a 6 m
		Farmacéutico	75,0	13,5	-	3,9	7,7	5 a 8 m
		Bioquímico	32,1	28,5	13,1	5,8	20,4	6 a 10 m
		Lic. en Física	37,5	37,5	12,5	-	12,5	6 a 1 m
		Ing. Agrónomo	-	13,2	18,7	24,2	44,0	8 a 7 m
		Lic. en C. de la Comunicación	65,0	15,0	10,0	5,0	5,0	5 a 8 m
	Prof. Superior de Inglés	21,4	35,7	21,4	7,2	14,3	6 a 8 m	
	4 años	Asistente Social	42,9	31,4	11,4	-	14,3	5 a 9 m
		Fisioterapeuta (*)	7,3	78,1	4,9	2,4	7,3	5 a 4 m
Nutricionista-Dietista		66,6	16,7	16,7	-	-	3 a 9 m	
Químico Industrial		37,5	28,1	18,7	6,3	9,4	5 a 3 m	
3 años	Bibliotecario	-	-	33,3	-	66,7		
	Enfermera Profesional Técnica	53,6	21,4	17,9	-	7,1	3 a 11 m	
	Técnico en Laboratorio	74,3	17,1	-	-	8,6	3 a 8 m	
	Técnico en Radiología	92,6	3,7	-	-	3,7	3 a 3 m	

(*) La duración teórica de esta carrera es de 4 años y un cuatrimestre.

Observación: - Fig. 1: las carreras que, a criterio del Departamento de Estadística, son las más representativas dentro de cada área de estudio. No se incluyen los egresados que no especificaron el año de ingreso a la carrera, ni los que ingresaron por equivalencias.
- El cálculo de la duración real de las carreras se ha realizado en base a la media aritmética.

3 EGRESADOS UNIVERSITARIOS

GRAFICO 3. EGRESADOS SEGUN EL TIEMPO QUE TARDARON EN COMPLETAR SUS ESTUDIOS.
AÑO 1985 (en porcentajes)

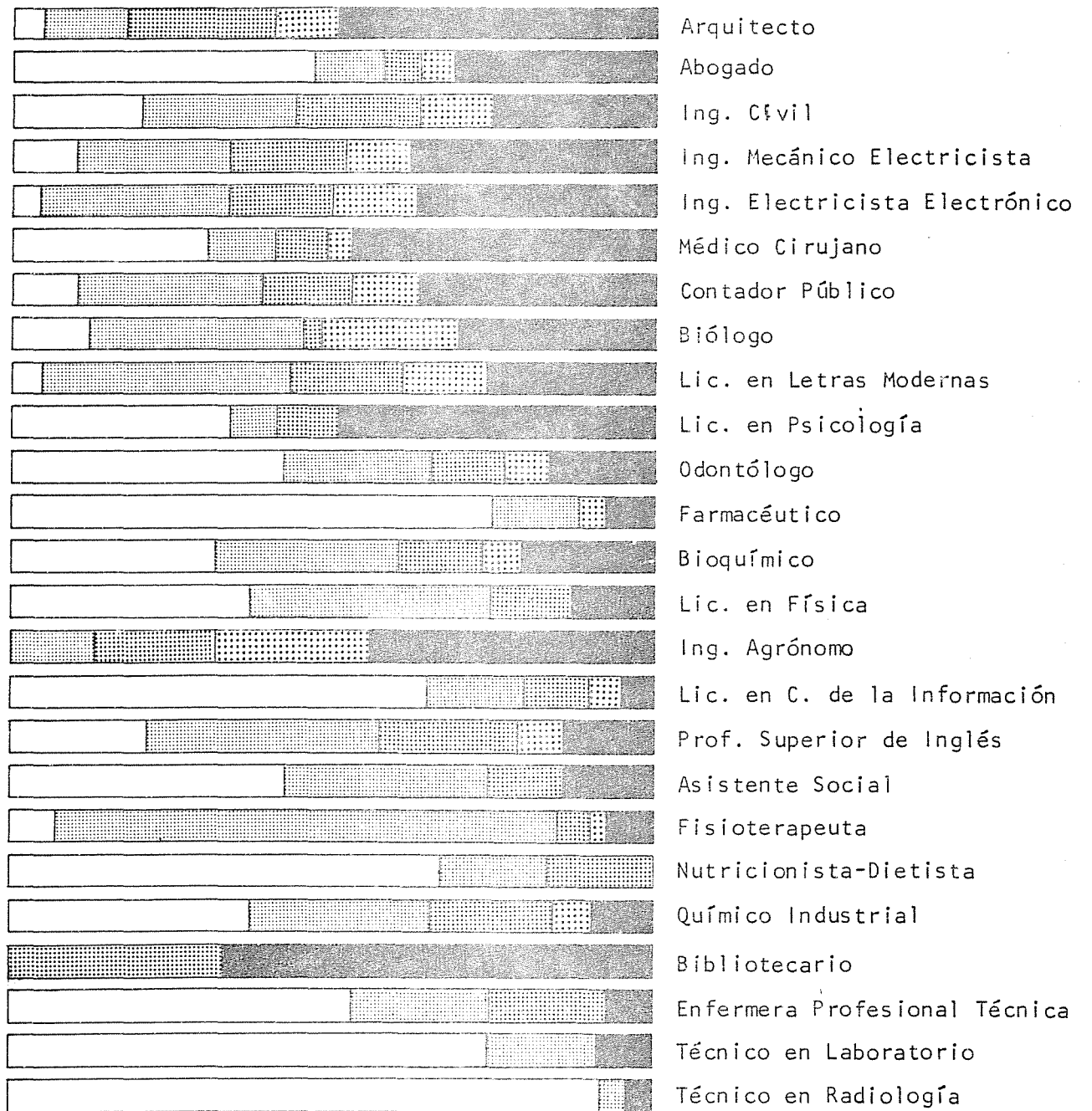

En término
 1 año de atraso
 2 años de atraso
 3 años de atraso
 4 y más años de atraso

3 EGRESADOS UNIVERSITARIOS

AREAS	TOTAL	TOTAL DE EGRESADOS			
		Soltero	Casado	Viudo o Separado	Sin espec.
TOTAL UNIVERSIDAD	3.546	2.372	1.075	62	37
AREA CIENCIAS BASICAS Y TECNOLOGICAS	1.038	721	304	11	2
FAC. DE ARQUITECTURA Y URBANISMO	148	89	58	1	-
FAC. DE C. EXACTAS, FISICAS Y NATUR.	526	377	142	7	-
<i>Ciencias Exactas</i>	409	305	98	6	-
<i>Instituto Técnico Universitario</i>	117	72	44	1	-
FAC. DE CIENCIAS QUIMICAS	249	173	72	3	1
FAC. DE MATEMATICA, ASTRON. Y FISICA	20	15	5	-	-
FAC. DE CIENCIAS AGROPECUARIAS	95	67	27	-	1
AREA CIENCIAS SOCIALES	1.023	656	323	21	23
FAC. DE DERECHO Y CIENCIAS SOCIALES	570	363	167	17	23
<i>Derecho</i>	453	290	130	12	21
<i>Trabajo Social</i>	64	36	24	2	2
<i>Ciencias de la Información</i>	53	37	13	3	-
FAC. DE CIENCIAS ECONOMICAS	453	293	156	4	-
AREA CIENCIAS MEDICAS	1.049	716	308	16	9
FAC. DE CIENCIAS MEDICAS	867	582	261	16	8
<i>Medicina</i>	672	441	210	15	6
<i>Auxiliares de la Medicina</i>	65	53	11	-	1
<i>Kinesiología y Fisioterapia</i>	41	28	12	-	1
<i>Fonoaudiología</i>	38	31	7	-	-
<i>Enfermería</i>	45	28	16	1	-
<i>Nutrición</i>	6	1	5	-	-
FAC. DE ODONTOLOGIA	182	134	47	-	1
AREA HUMANIDADES	436	279	140	14	3
FAC. DE FILOSOFIA Y HUMANIDADES	215	123	82	9	1
ESC. SUPERIOR DE LENGUAS	221	156	58	5	2

D EGRESADOS POR AREAS DE ESTUDIO, SEGUN ESTADO CIVIL Y SEXO. AÑO 1985

TOTAL	VARONES			
	Soltero	Casado	Viudo o Separado	Sin espec.
1.572	1.027	506	19	20
600	416	180	3	1
76	43	33	-	-
396	280	113	3	-
311	232	76	3	-
85	48	37	-	-
46	35	11	-	-
12	11	1	-	-
70	47	22	-	1
469	294	154	6	15
228	143	67	3	15
211	132	63	2	14
6	5	-	-	1
11	6	4	1	-
241	151	87	3	-
455	287	155	9	4
394	241	140	9	4
368	221	134	9	4
18	14	4	-	-
7	5	2	-	-
1	1	-	-	-
-	-	-	-	-
-	-	-	-	-
61	46	15	-	-
48	30	17	1	-
39	21	17	1	-
9	9	-	-	-

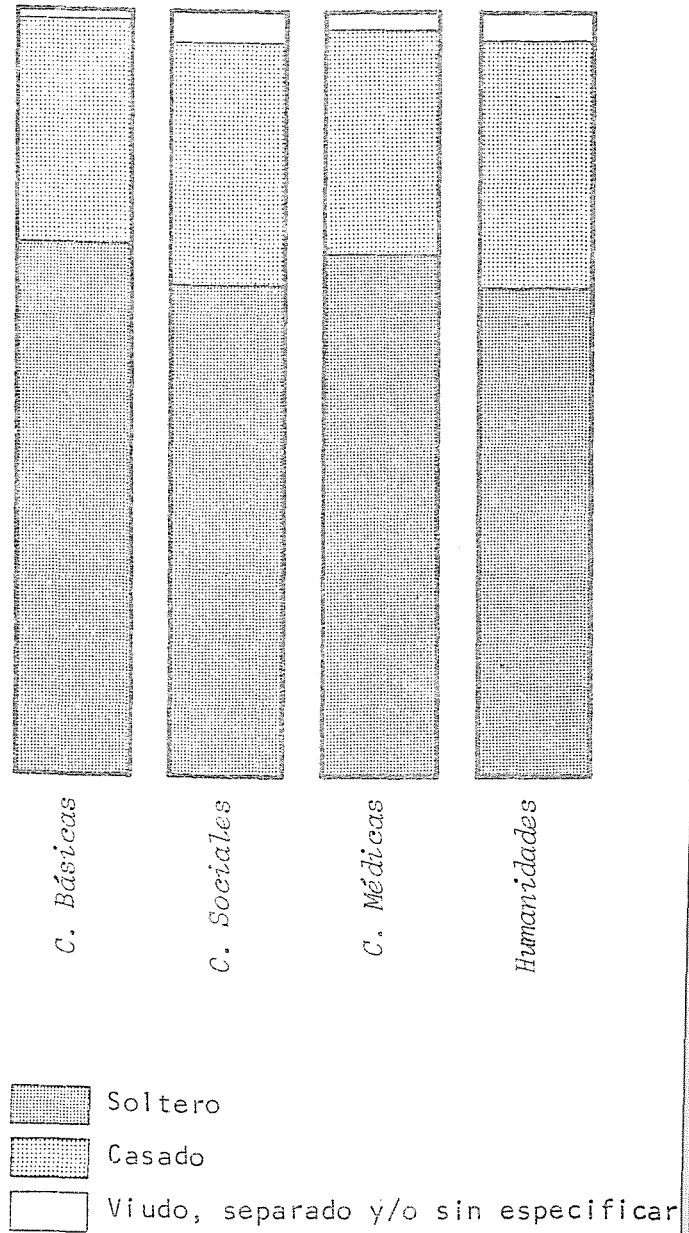

3 EGRESADOS UNIVERSITARIOS

E EGRESADOS POR AREAS DE ESTUDIO, SEGUN LUGAR DONDE PIENSA RADICARSE. AÑO 1985

AREAS	TOTAL	Córdoba Capital	Córdoba Interior	Otras Prov.	Otros Países	Sin Espec.			
TOTAL UNIVERSIDAD	3.546	2.230	452	574	146	144			
AREA CIENCIAS BASICAS Y TECNOLOG.	1.038	664	160	146	35	33			
FAC. DE ARQUITECTURA	148	95	24	20	4	5			
FAC. DE C. EXACTAS, FISICAS Y NATUR.	526	372	55	62	20	17			
<i>Ciencias Exactas</i>	409	289	41	50	17	12			
<i>Instituto Técnico Universitario</i>	117	83	14	12	3	5			
FAC. DE CIENCIAS QUIMICAS	249	132	51	47	10	9			
FAC. DE MATEMATICA, ASTRON. Y FISICA	20	20	-	-	-	-			
FAC. DE CIENCIAS AGROPECUARIAS	95	45	30	17	1	2			
AREA CIENCIAS SOCIALES	1.023	652	139	137	24	71			
FAC. DE DERECHO Y CIENCIAS SOCIALES	570	331	74	102	12	51			
<i>Derecho</i>	483	233	63	99	10	48			
<i>Trabajo Social</i>	64	51	7	2	1	3			
<i>Ciencias de la Información</i>	53	47	4	1	1	-			
FAC. DE CIENCIAS ECONOMICAS	453	321	65	35	12	20			
AREA CIENCIAS MEDICAS	1.049	587	102	262	73	25			
FAC. DE CIENCIAS MEDICAS	867	511	81	231	33	11			
<i>Medicina</i>	672	* { 394	53	208	15	2			
<i>Auxiliares de la Medicina</i>	65		80	23	16	18	7		
<i>Kinesiología y Fisioterapia</i>	41			33	5	7	-	-	
<i>Fonocardiología</i>	38				4	-	-	-	2
<i>Enfermería</i>	45					-	-	-	-
<i>Nutrición</i>	6					-	-	-	-
FAC. DE ODONTOLOGIA	182	76				21	31	40	14
AREA HUMANIDADES	436	327	51			29	14	15	
FAC. DE FILOSOFIA Y HUMANIDADES	215	156	22	11		14	12		
ESC. SUPERIOR DE LENGUAS	221	171	29	18	-	3			

* Por la forma en que han sido procesados los datos, no es posible desagregar esta información.

CAPITULO 4
ALUMNOS Y EGRESADOS
DE NIVEL MEDIO Y SUPERIOR

CAPITULO 4. ALUMNOS Y EGRESADOS DE NIVELES MEDIO Y Terciario

- A. *Total de Alumnos de nivel medio por establecimiento, según sexo.
Período 1970-1986*
- B. *Alumnos Ingresantes de nivel medio por establecimiento, según sexo.
Período 1970-1986*
- C. *Egresados de nivel medio por establecimiento, según sexo.
Período 1970-1985*
*Gráfico 1. Total de Alumnos e Ingresantes de nivel medio por
establecimiento, según sexo. Período 1970-1986*
- D. *Total de Alumnos y Nuevos Inscriptos de nivel terciario por
establecimiento, según carrera y sexo. Año 1986*
- E. *Egresados de nivel terciario por establecimiento, según carrera y
sexo. Año 1985*

4 ALUMNOS Y EGRESADOS DE NIVELES MEDIO Y Terciario

A TOTAL DE ALUMNOS DE NIVEL MEDIO POR ESTABLECIMIENTO, SEGUN SEXO.
PERIODO 1970-1986

AÑOS	TOTAL	Varones	Colegio Nacional de Monserrat		Esc. de Comercio "M. Belgrano"	
			Total	Varones	Total	Varones
1970	3.176	2.465	1.379	1.379	1.797	1.086
1971	3.197	2.362	1.267	1.267	1.930	1.095
1972	3.038	2.200	1.179	1.179	1.859	1.021
1973	3.047	2.187	1.223	1.223	1.824	964
1974	3.238	2.359	1.401	1.401	1.837	958
1975	3.288	2.400	1.464	1.464	1.824	936
1976	3.148	2.309	1.391	1.391	1.757	918
1977	2.978	2.211	1.336	1.336	1.642	875
1978	2.975	2.216	1.357	1.357	1.618	859
1979	2.952	2.243	1.401	1.401	1.551	842
1980	2.950	2.269	1.417	1.417	1.533	852
1981	2.981	2.337	1.518	1.518	1.463	819
1982	3.053	2.416	1.546	1.546	1.507	870
1983	3.084	2.463	1.570	1.570	1.514	893
1984	3.349	2.680	1.680	1.680	1.669	1.000
1985	3.515	2.771	1.741	1.741	1.774	1.030
1986	3.671	2.830	1.753	1.753	1.918	1.077

4 ALUMNOS Y EGRESADOS DE NIVELES MEDIO Y TERCARIO

B ALUMNOS INGRESANTES DE NIVEL MEDIO POR ESTABLECIMIENTO, SEGUN SEXO.
PERIODO 1970-1986

AÑOS	TOTAL	Varones	Colegio Nacional de Monserrat		Esc. de Comercio "M. Belgrano"	
			Total	Varones	Total	Varones
1970	741	516	293	293	448	223
1971	653	441	237	237	416	204
1972	554	424	298	298	256	126
1973	501	373	245	245	256	128
1974	648	519	384	384	264	135
1975	601	475	329	329	272	146
1976	461	348	210	210	251	138
1977	446	342	207	207	239	135
1978	404	330	231	231	173	99
1979	449	379	259	259	190	120
1980	456	379	258	258	198	121
1981	533	442	329	329	204	113
1982	465	384	260	260	205	124
1983	478	392	240	240	238	152
1984	608	479	262	262	346	217
1985	635	459	281	281	354	178
1986	580	420	260	260	320	160

4 ALUMNOS Y EGRESADOS DE NIVELES MEDIO Y TERCARIO
 C EGRESADOS DE NIVEL MEDIO POR ESTABLECIMIENTO, SEGUN SEXO.
 PERIODO 1970-1985

AÑOS	TOTAL	Varones	Colegio Nacional de Monserrat		Esc. de Comercio "M. Belgrano"	
			Total	Varones	Total	Varones
1970	354	287	190	190	164	97
1971	282	224	141	141	141	83
1972	271	221	122	122	149	99
1973	237	186	107	107	130	79
1974	283	213	121	121	162	92
1975	302	208	109	109	193	99
1976	312	224	134	134	178	90
1977	186	147	108	108	78	39
1978	279	208	132	132	147	76
1979	354	264	172	172	182	92
1980	305	228	139	139	166	89
1981	232	161	104	104	128	57
1982	282	202	112	112	170	90
1983	282	214	136	136	146	78
1984	287	213	128	128	159	85
1985	300	247	175	175	125	72

4 ALUMNOS Y EGRESADOS DE NIVELES MEDIO Y TERCIARIO



GRAFICO 1. TOTAL DE ALUMNOS E INGRESANTES DE NIVEL MEDIO POR ESTABLECIMIENTO, SEGUN SEXO. PERIODO 1970-1986



4 ALUMNOS Y EGRESADOS DE NIVELES MEDIO Y Terciario

D TOTAL DE ALUMNOS Y NUEVOS INSCRIPTOS DE NIVEL Terciario POR ESTABLECIMIENTO, SEGUN CARRERA Y SEXO. AÑO 1986

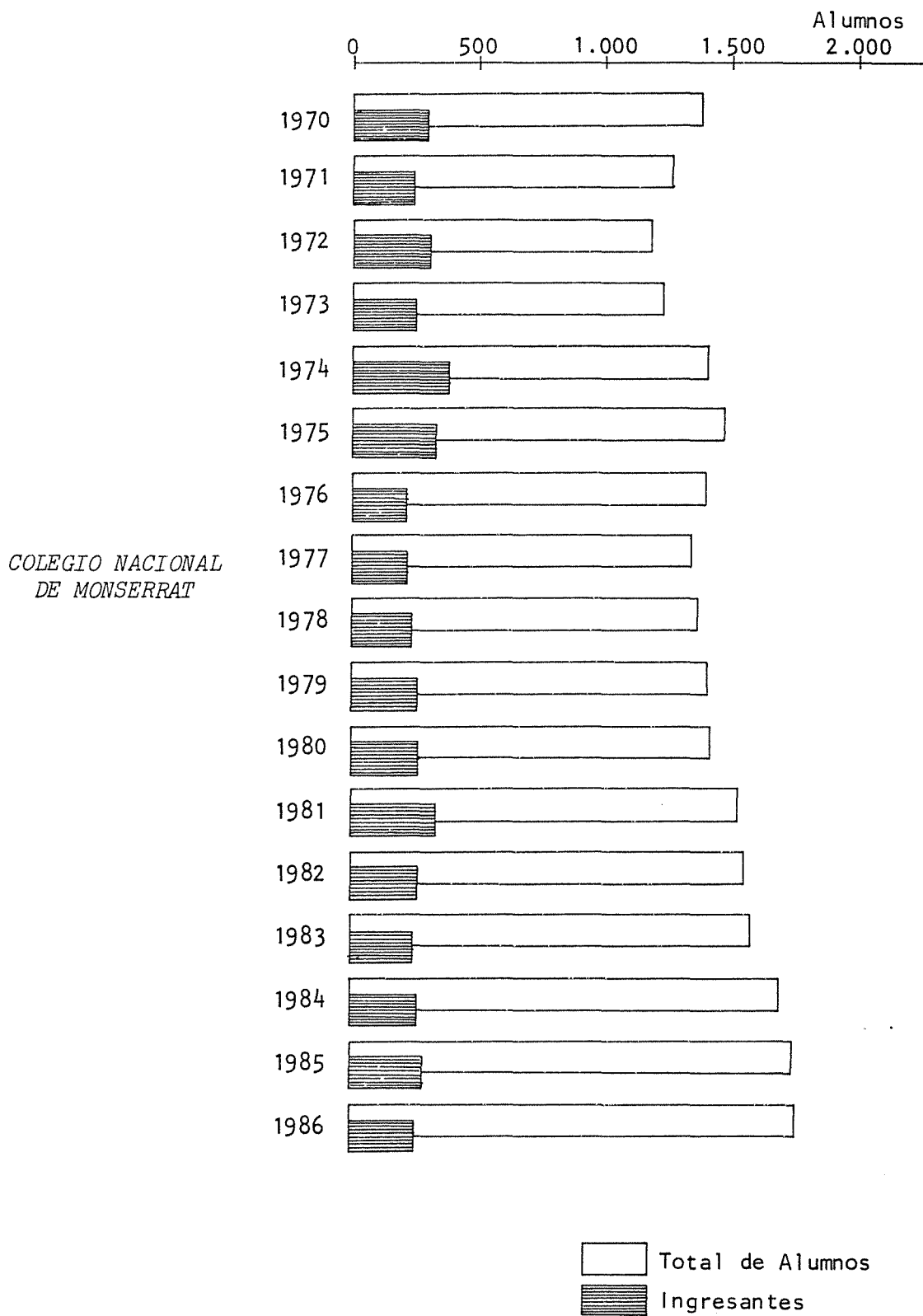
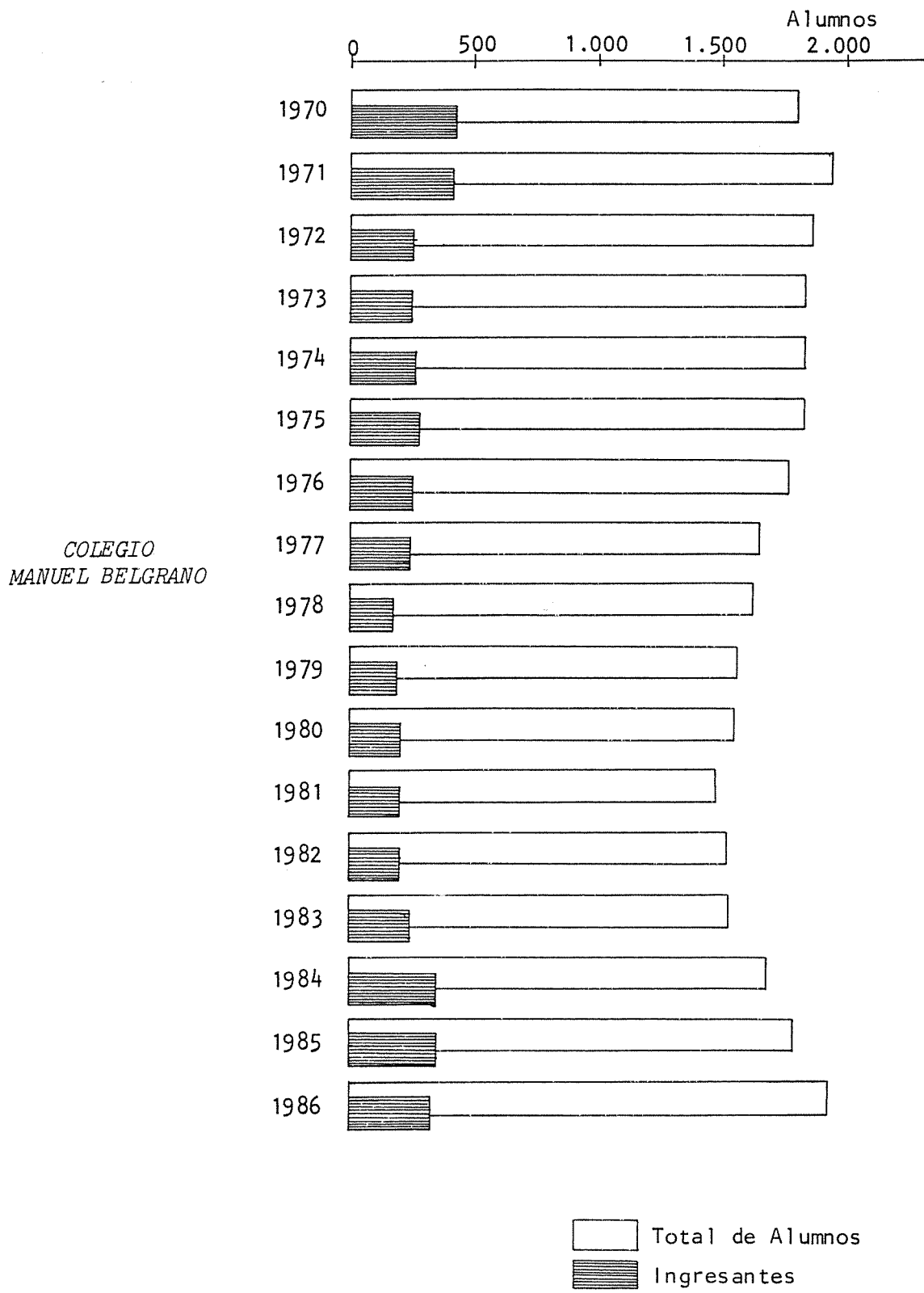
COLEGIOS - Carreras	TOTAL DE ALUMNOS		NUEVOS INSCRIPTOS	
	Total	Varones	Total	Varones
TOTAL DE ALUMNOS	688	350	394	211
COLEGIO NACIONAL DE MONSERRAT	313	178	198	126
Auxiliar especialista en Dibujo Técnico y Publicitario	110	46	65	27
Auxiliar Técnico en Bromatología	94	57	60	45
Martillero y Corredor Público	109	75	73	54
ESC. SUPERIOR DE COMERCIO "MANUEL BELGRANO"	375	172	196	85
Programador y Auxiliar Analista de Sistemas de Computación	135	72	76	39
Aux. Téc. en Operaciones Financieras	79	27	40	12
Aux. Téc. en Relaciones Laborales	79	18	35	5
Aux. Téc. en Administración Cooperativa	36	17	25	12
Asistente de Comercialización	46	38	20	17

4 ALUMNOS Y EGRESADOS DE NIVELES MEDIO Y TERCARIO

E EGRESADOS DE NIVEL TERCARIO POR ESTABLECIMIENTO, SEGUN CARRERA Y SEXO.
AÑO 1985

COLEGIOS - Carreras	TOTAL	Varones
TOTAL DE EGRESADOS	163	70
COLEGIO NACIONAL DE MONSERRAT	96	46
Auxiliar Especialista en Dibujo Técnico y Publicitario	30	15
Auxiliar Técnico en Bromatología	25	6
Martillero y Corredor Público	41	25
ESC. SUPERIOR DE COMERCIO "MANUEL BELGRANO"	67	24
Programador y Auxiliar Analista de Sistemas de Computación	4	3
Auxiliar Técnico en Operaciones Financieras	19	2
Auxiliar Técnico en Relaciones Laborales	29	9
Auxiliar Técnico en Administración Cooperativa	6	4
Asistente de Comercialización	9	6

CAPITULO 5
PERSONAL

CAPITULO 5. PERSONAL

A. *Personal Docente por dependencias. Período 1981-1986*

B. *Personal Docente por categoría y dedicación. Año 1986*

*Gráfico 1. Personal Docente por categoría y dedicación. Año 1986
(en porcentajes)*

C. *Personal Docente por dependencias, según categorías. Año 1986*

D. *Personal No Docente por dependencias. Período 1981-1986*

E. *Personal No Docente por categoría y Nivel. Año 1986*

*Gráfico 2. Personal No Docente por categoría y nivel. Año 1986
(en porcentajes)*

F. *Personal No Docente por Dependencias, según categorías. Año 1986*

5 PERSONAL

A PERSONAL DOCENTE POR DEPENDENCIAS. PERIODO 1981-1986

DEPENDENCIAS	1981	1982	1983	1984	1985	1986
TOTAL UNIVERSIDAD	5.249	5.353	5.404	5.571	6.030	5.951
Fac. de Arquitectura y Urbanismo	343	355	350	374	410	418
Fac. de Derecho y C. Sociales	549	564	569	600	658	684
Fac. de Ciencias Económicas	326	339	353	377	410	442
Fac. de C. Exactas, Físicas y Natur.	824	862	884	858	946	979
Fac. de Ciencias Médicas	1.357	1.333	1.341	1.352	1.389	1.312
Fac. de Filosofía y Humanidades	466	483	490	494	573	536
Fac. de Odontología	253	265	247	255	316	317
Fac. de Ciencias Químicas	282	277	270	332	351	334
Fac. de Ciencias Agropecuarias	277	281	291	291	304	287
Fac. de Matemática, Astron. y Física	95	101	108	119	126	126
Esc. Superior de Lenguas	154	158	156	166	173	171
Esc. Sup. de Comercio "M. Belgrano"	136	141	139	136	135	130
Colegio Nacional de Monserrat	89	91	91	89	94	79
Otras Dependencias	98	103	115	128	145	136

Horas Cátedra Ejecutadas	2.330	2.124	4.928	2.340	2.250	2.491
--------------------------	-------	-------	-------	-------	-------	-------

5 PERSONAL

B PERSONAL DOCENTE POR CATEGORIA Y DEDICACION. AÑO 1986

CATEGORIA	TOTAL	DEDICACION		
		Exclusiva	Semi-Excl.	Simple
TOTAL UNIVERSIDAD	5.951	619	1.384	3.948
Rector - Decanos	10	3	7	-
Directivos (1)	16	3	13	-
Secretarios (2)	32	8	17	7
Otros Directivos (3)	20	7	-	13
Profesor Titular	783	150	280	353
Profesor Asociado	82	27	23	32
Profesor Adjunto	994	120	341	533
Otros Profesores (4)	267	-	2	265
Jefe de Trabajos Prácticos	2.559	183	649	1.727
Ayudantes (5)	773	88	52	633
Ayudantes-Alumnos (6)	226	-	-	226
Preceptores (7)	161	28	-	133
Otros (8)	28	2	-	26

Horas Cátedra Ejecutadas

2.491

Estas categorías incluyen:

- (1) *Director de Escuela, Instituto y Escuela Superior; Rector de 1a.*
- (2) *Secretario de Universidad, Facultad, Escuela Superior y de 1a.*
- (3) *Vicedirector, Regente y Subregente de 1a.*
- (4) *Profesor de Tiempo Completo, de Centro Deportivo, de Escuela Superior; Profesor Jefe de Trabajos Prácticos; Jefe de Departamento y de Gabinete Psicopedagógico.*
- (5) *Ayudante de 1a. y 2a.; Ayudante de Clase Práctica y de Trabajos Prácticos; Maestro Ayudante de Enseñanza Práctica y de Taller; Auxiliar Docente de 1a. y 2a.; Ayudante Técnico de Trabajos Prácticos y de Centro Deportivo.*
- (6) *Ayudante Alumno Clase A y B.*
- (7) *Preceptor; Jefe de Preceptor de 1a. y de Escuela Superior.*
- (8) *Asesor Pedagógico; Bibliotecario Colegio Monserrat y Escuela de Lenguas; Gabinetista Psicopedagógico.*

5 PERSONAL

GRAFICO 1. PERSONAL DOCENTE POR CATEGORIA Y DEDICACION. AÑO 1986 (en porcentajes)

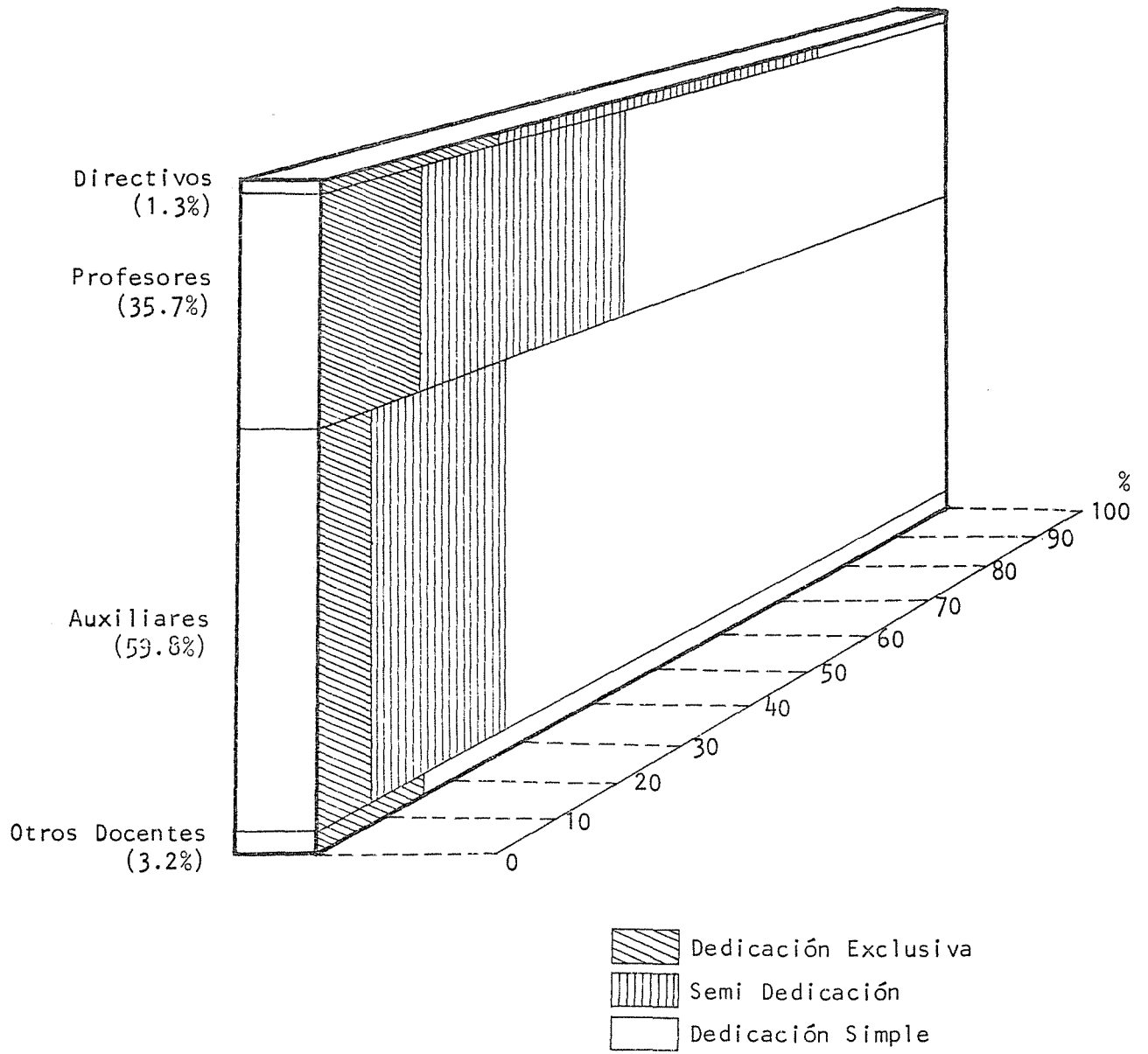

5 PERSONAL

C PERSONAL DOCENTE POR DEPENDENCIAS, SEGUN CATEGORIAS. AÑO 1986

DEPENDENCIAS	TOTAL	Direc- tivos	Profe- sores	Auxi- liares	Otros Docentes	Horas Cát.
TOTAL UNIVERSIDAD	5.951	78	2.126	3.558	189	2.491
Fac. de Arquitectura y Urbanismo	418	4	135	272	7	-
Fac. de Derecho y C. Sociales	684	9	256	419	-	7
Fac. de Ciencias Económicas	442	4	192	246	-	-
Fac. de C. Exactas, Físicas y Natur.	979	8	457	514	-	1
Fac. de Ciencias Médicas	1.312	6	358	948	-	-
Fac. de Filosofía y Humanidades	536	7	257	268	4	3
Fac. de Odontología	317	3	79	235	-	-
Fac. de Ciencias Químicas	334	1	61	272	-	-
Fac. de Ciencias Agropecuarias	287	3	64	220	-	-
Fac. de Matemática, Astron. y Física	126	2	39	85	-	-
Esc. Superior de Lenguas	171	4	155	1	11	222
Esc. Sup. de Comercio "M. Belgrano"	130	10	2	14	104	387
Colegio Nacional de Monserrat	79	7	-	9	63	1.860
Otras Dependencias	136	10	71	55	-	11

5 PERSONAL

D PERSONAL NO DOCENTE POR DEPENDENCIAS. PERIODO 1981-1986

DEPENDENCIAS	1981	1982	1983	1984	1985	1986
TOTAL UNIVERSIDAD	3.492	3.579	3.564	3.595	3.631	3.570
Fac. de Arquitectura y Urbanismo	99	93	97	98	106	105
Fac. de Derecho y C. Sociales	106	111	108	107	110	105
Fac. de Ciencias Económicas	97	94	93	96	99	99
Fac. de C. Exactas, Físicas y Natur.	168	171	167	171	175	171
Fac. de Ciencias Médicas	448	450	454	453	454	432
Fac. de Filosofía y Humanidades	105	106	106	101	109	107
Fac. de Odontología	143	149	144	142	121	140
Fac. de Ciencias Químicas	87	89	92	95	97	98
Fac. de Ciencias Agropecuarias	63	66	68	68	72	76
Fac. de Matemática, Astron. y Física	36	36	36	38	38	40
Esc. Superior de Lenguas	22	22	24	24	23	23
Esc. Sup. de Comercio "M. Belgrano"	70	70	72	66	76	74
Colegio Nacional de Monserrat	39	41	40	41	40	41
Secretarías del Rectorado	154	151	152	147	149	140
Direc. de Asuntos Estudiantiles	91	88	87	91	98	119
Dirección de Construcciones	212	209	208	204	211	200
Dirección de Publicaciones	87	90	89	81	82	75
Direc. General de Administración	105	104	102	105	109	102
Hospital Nacional de Clínicas	666	707	701	711	706	703
Hosp. Nac. de Maternidad y Neonat.	401	414	408	421	419	412
Otras Dependencias	293	318	316	335	337	308

5 PERSONAL

E PERSONAL NO DOCENTE POR CATEGORIA Y NIVEL. AÑO 1986

NIVEL	TOTAL	Adminis- trativos	Manteni- miento y Produc.	Servi- cios Grales	Profe- sional	Técnico	S.C.D.
TOTAL UNIV.	3.570	1.167	435	643	191	946	188
23	10	9	-	-	-	-	1
22	50	35	-	-	12	-	3
21	192	85	-	-	69	34	4
20	194	131	-	-	13	47	3
19	378	206	51	15	10	87	9
18	38	-	-	-	23	7	8
17	25	-	-	-	11	4	10
16	401	116	44	40	4	166	31
15	284	65	90	26	14	70	19
14	253	70	71	38	7	48	19
13	356	117	57	58	16	83	25
12	275	71	32	97	12	46	17
11	263	39	31	97	-	79	17
10	629	214	57	61	-	275	22
9	27	-	1	26	-	-	-
8	186	1	1	184	-	-	-
7	9	8	-	1	-	-	-

5 PERSONAL

GRAFICO 2. PERSONAL NO DOCENTE POR CATEGORIA Y NIVEL. AÑO 1986 (en porcentajes)

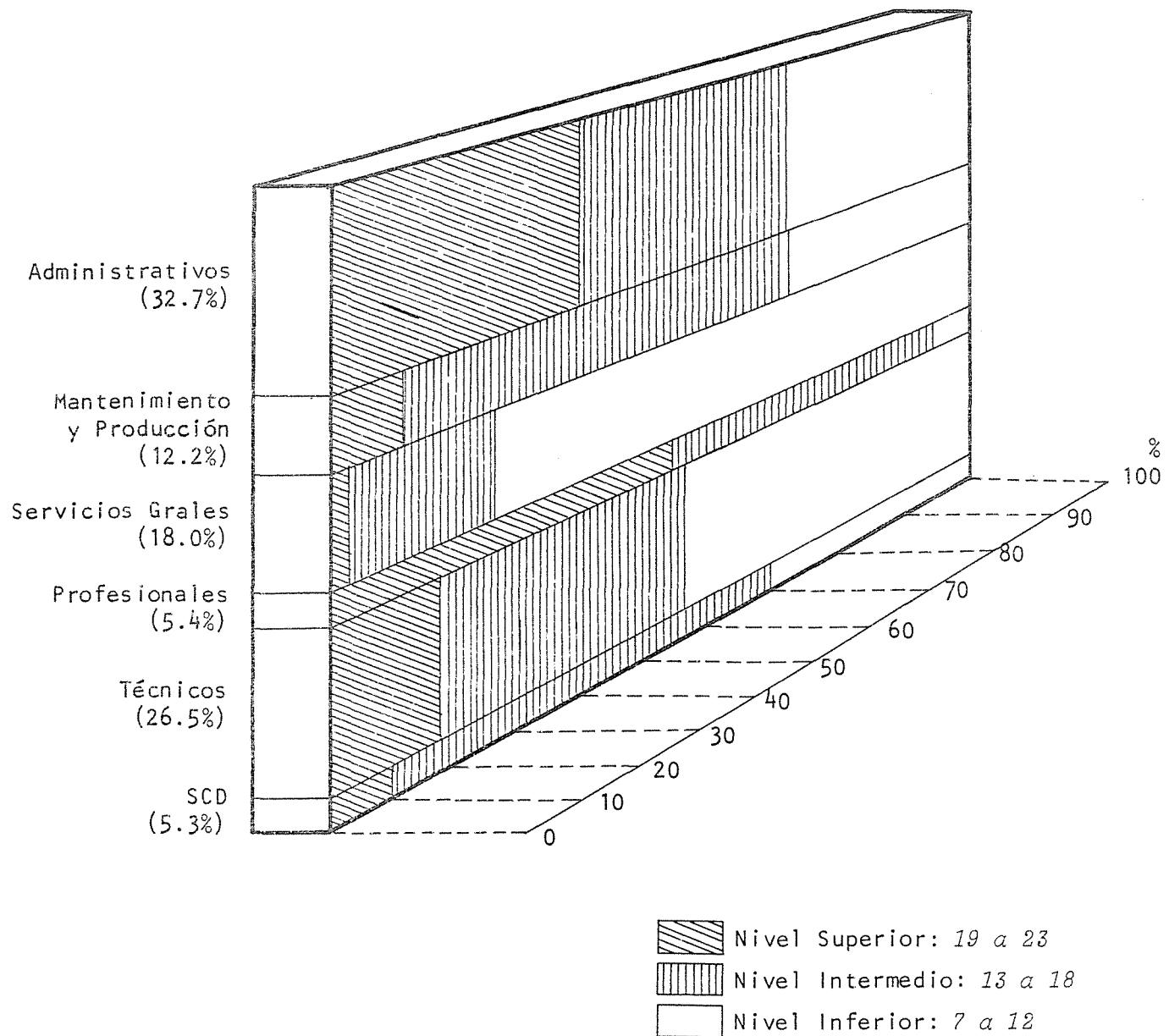

5 PERSONAL

F PERSONAL NO DOCENTE POR DEPENDENCIAS, SEGUN CATEGORIAS. AÑO 1986

DEPENDENCIA	TOTAL	Adminis- trativos	Manteni- miento y Produc.	Servi- cios Grales	Profe- sional	Técnico	S.C.D.
TOTAL UNIVERSIDAD	3.570	1.167	435	643	191	946	188
Fac. de Arquitectura	105	36	4	36	1	28	-
Fac. de Derecho	105	60	5	27	1	12	-
Fac. de C. Económicas	99	47	7	15	-	23	7
Fac. de Ciencias Exactas	171	50	10	62	1	48	-
Fac. de Ciencias Médicas	432	188	20	17	26	44	137
Fac. de Filosofía	107	51	-	35	-	21	-
Fac. de Odontología	140	58	4	24	8	46	-
Fac. de C. Químicas	98	44	1	31	-	21	1
Fac. de C. Agropecuarias	76	33	11	18	-	14	-
FA.M.A.F.	40	20	1	8	-	10	1
Esc. Sup. de Lenguas	23	10	1	9	-	3	-
Col. Nac. de Monserrat	41	14	3	16	5	3	-
Esc. Sup. de Comercio	74	24	3	32	7	8	-
Otras Dependencias	171	44	6	19	9	55	38
Unidades de Investigac.	50	9	5	12	2	22	-
Sec. del Sectorado	140	96	16	12	9	6	1
Dir. de A. Estudiantiles	119	52	17	12	17	21	-
Dir. de Construcciones	200	20	144	5	-	31	-
Dir. de Publicaciones	75	11	1	2	-	61	-
Dir. Gral. de Administr.	102	84	5	7	2	1	3
Otras Unid. de Administr.	87	14	25	42	-	6	-
Hosp. Nac. de Clínicas	703	120	103	137	37	306	-
Hosp. Nac. de Maternidad	412	82	43	65	66	156	-

CAPITULO 6
ECONOMIA Y RECURSOS
FINANCIEROS

CAPITULO 6. GASTOS Y RECURSOS FINANCIEROS

A. *Gastos ejecutados por dependencias. Año 1986*

B. *Gastos ejecutados por programas. Año 1986*

C. *Gastos ejecutados según el objeto de las erogaciones.
Período 1977-1986*

*Gráfico 1. Gastos ejecutados según el objeto de las erogaciones
Año 1986*

D. *Evolución de los gastos corrientes por alumno, según el objeto de
las erogaciones. Período 1970-1986*

*Gráfico 2. Evolución de las erogaciones corrientes, Total de Alumnos
y su relación. Período 1970-1986 (año base: 1970 = 100)*

E. *Gasto por alumno por dependencias. Año 1986*

6 GASTOS Y RECURSOS FINANCIEROS
 A GASTOS EJECUTADOS POR DEPENDENCIAS. AÑO 1986

(En Australes)

DEPENDENCIAS	TOTAL	Erogaciones Corrientes	Erogaciones de Capital
TOTAL GENERAL	39.037.408	35.434.568	3.602.840
Rectorado	899.977	887.870	12.107
Direc. General de Administración	724.002	709.776	14.226
Direc. General de Publicaciones	304.858	297.684	7.174
Direc. de Construcciones Universit.	766.360	765.746	614
Fac. de Arquitectura	1.782.963	1.743.097	39.866
Fac. de Derecho	1.902.782	1.825.701	77.081
Fac. de Ciencias Económicas	1.380.027	1.335.659	44.368
Fac. de C. Exactas, Físicas y Natur.	2.942.615	2.836.298	106.317
Fac. de Ciencias Médicas	5.183.988	5.153.019	30.969
Fac. de Filosofía y Humanidades	1.947.221	1.922.772	24.449
Fac. de Odontología	1.363.780	1.334.665	29.115
Fac. de Ciencias Químicas	1.351.196	1.304.048	47.148
Fac. de Ciencias Agropecuarias	1.377.559	1.306.757	70.802
Fac. de Matemática, Astron. y Física	748.958	711.043	37.915
Esc. Superior de Lenguas	612.054	612.054	-
Esc. Sup. de Comercio "M. Belgrano"	1.512.638	1.486.566	26.072
Colegio Nacional de Monserrat	745.383	732.826	12.557
Hospital Nacional de Clínicas	4.084.243	3.271.703	812.540
Hospital Univ. de Maternidad	2.024.110	2.004.163	19.947
Centro de Cálculo	414.922	358.110	56.812
Observatorio Astronómico	359.800	276.493	83.307
Direc. de Asuntos Estudiantiles	1.657.902	1.657.560	342
Laboratorio de Hemoderivados	571.142	382.218	188.924
Intendencia Ciudad Universitaria	162.593	162.593	-
Otras Dependencias	731.787	695.370	36.417
Créditos comunes a varias dependencias	3.484.548	1.660.777	1.823.771

6 GASTOS Y RECURSOS FINANCIEROS
 B GASTOS EJECUTADOS POR PROGRAMAS. AÑO 1986

(En Australes)

	TOTAL	Erogaciones Corrientes	Erogaciones de Capital
TOTAL GENERAL	39.037.408	35.434.568	3.602.840
Servicios Hospitalarios	6.108.353	5.275.866	832.487
Educación Secundaria	2.258.021	2.219.392	38.629
Administración	2.976.184	2.942.063	34.121
Educación Superior y Técnica	24.895.603	22.296.600	2.599.003
Investig. Científica y Tecnológica	2.799.247	2.700.647	98.600

(En porcentajes)

	TOTAL	Erogaciones Corrientes	Erogaciones de Capital
TOTAL GENERAL	100.0	90.8	9.2
Servicios Hospitalarios	100.0	86.4	13.6
Educación Secundaria	100.0	98.3	1.7
Administración	100.0	98.8	1.2
Educación Superior y Técnica	100.0	89.6	10.4
Investig. Científica y Tecnológica	100.0	96.5	3.5

6 GASTOS Y RECURSOS FINANCIEROS

C GASTOS EJECUTADOS SEGUN EL OBJETO DE LAS EROGACIONES. PERIODO 1977-1986

(en porcentajes)

CONCEPTO	1977	1978	1979	1980	1981	1982	1983	1984	1985	1986
TOTAL	100.0	100.0	100.0	100.0	100.0	100.0	100.0	100.0	100.0	100.0
EROGACIONES CORRIENTES	89.3	91.1	93.0	89.5	91.0	91.8	86.8	92.4	88.8	90.8
<i>Personal</i>	79.8	83.6	86.8	81.8	81.8	80.2	79.1	86.1	77.0	78.5
<i>Bienes y Servicios No Personales</i>	9.3	7.4	6.1	7.4	6.7	9.7	6.8	5.6	9.1	8.9
<i>Transferencias</i>	0.2	0.1	0.1	0.3	2.5	1.9	0.9	0.7	2.7	3.4
EROGACIONES DE CAPITAL	10.7	8.9	7.0	10.5	9.0	8.2	13.2	7.6	11.2	9.2
<i>Bienes</i>	7.1	4.9	2.4	4.1	3.7	3.7	4.4	2.3	2.7	3.6
<i>Trabajos Públicos</i>	3.6	4.0	4.6	6.4	5.3	4.5	8.8	5.3	8.5	5.6

GRAFICO 1. GASTOS EJECUTADOS SEGUN EL OBJETO DE LAS EROGACIONES. AÑO 1986

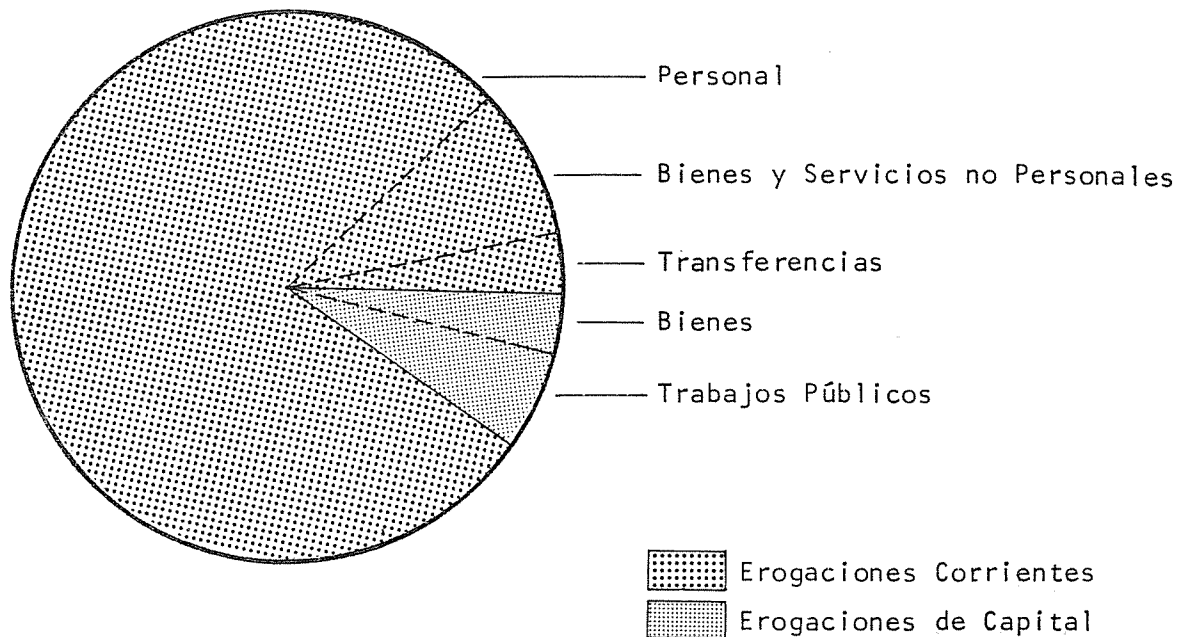

6 GASTOS Y RECURSOS FINANCIEROS

D EVOLUCION DE LOS GASTOS CORRIENTES POR ALUMNO, SEGUN EL OBJETO DE LAS EROGACIONES. PERIODO 1970-1986

(a precios constantes - año base: 1970)

AÑO	EROGACIONES			TOTAL DE ALUMNOS	GASTO POR ALUMNO
	TOTAL	Corrientes	De Capital		
1970	100.0	100.0	100.0	100.0	100.0
1971	123.1	123.1	117.3	113.9	108.1
1972	112.7	99.1	110.0	121.1	81.9
1973	154.1	144.1	80.7	133.8	107.3
1974	177.0	170.1	57.1	166.3	101.7
1975	152.5	145.3	59.3	152.7	94.1
1976	72.0	67.4	37.4	140.9	44.4
1977	84.4	75.4	74.2	131.4	58.2
1978	111.5	101.6	82.1	123.7	83.9
1979	116.7	108.4	67.5	110.8	98.6
1980	145.1	145.9	141.1	106.0	140.2
1981	128.3	131.2	106.7	102.6	131.6
1982	75.3	77.7	56.7	103.0	77.1
1983	93.7	91.4	114.4	105.3	88.6
1984	101.1	104.9	71.3	142.4	75.0
1985	95.2	94.9	98.6	178.9	53.2
1986	96.8	98.8	82.5	211.3	46.2

6 GASTOS Y RECURSOS FINANCIEROS

GRAFICO 2. EVOLUCION DE LAS EROGACIONES CORRIENTES, TOTAL DE ALUMNOS Y GASTO POR ALUMNO. PERIODO 1970-1986 (año base: 1970=100)

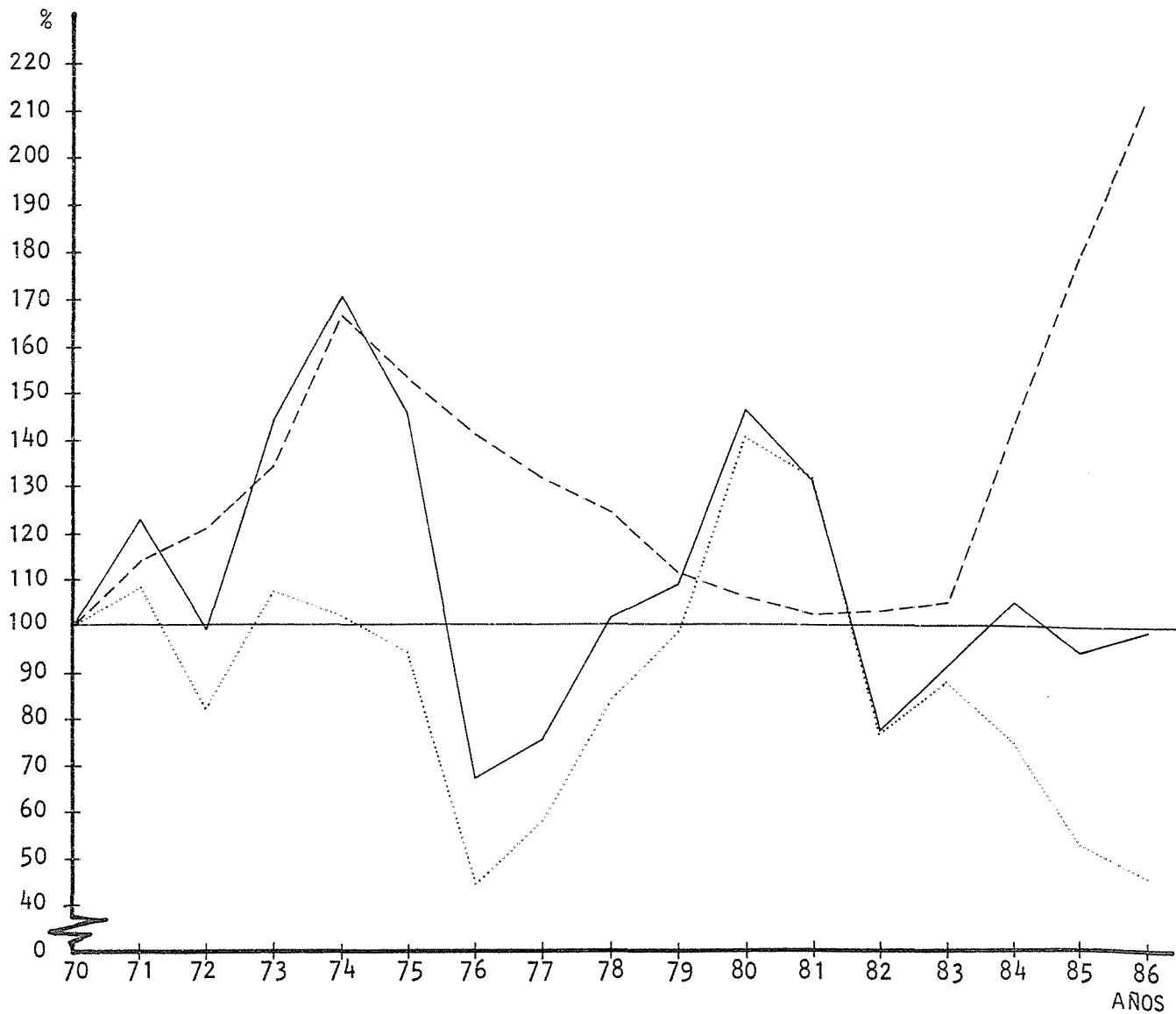

— Erogaciones Corrientes
- - - Alumnos
..... Gasto por Alumno

6 GASTOS Y RECURSOS FINANCIEROS
 E GASTO POR ALUMNO POR DEPENDENCIAS. AÑO 1986 (*)

(En Australes)

DEPENDENCIAS	GASTO POR ALUMNO
Facultad de Arquitectura y Urbanismo	524.84
Facultad de Derecho y Ciencias Sociales	158.53
Facultad de Ciencias Económicas	181.83
Facultad de Ciencias Exactas, Físicas y Naturales	363.97
Facultad de Ciencias Médicas	494.94
Facultad de Filosofía y Humanidades	352.53
Facultad de Odontología	798.11
Facultad de Ciencias Químicas	397.20
Facultad de Ciencias Agropecuarias	1.022.07
Facultad de Matemática, Astronomía y Física	1.829.82
Escuela Superior de Lenguas	352.16
Gasto Promedio en la Universidad	358.86

(*) Para el cálculo del Gasto por Alumno se ha tenido en cuenta la ejecución de Gastos Corrientes (erogaciones tanto en personal como en bienes y servicios no personales) de cada dependencia docente, agregándosele, debidamente prorrateada, la de aquéllas que no imparten enseñanza pero que son indispensables por el apoyo que prestan a la actividad académica.